

### ◆各部の名称

この図は一部省略抽象した共通部品図です

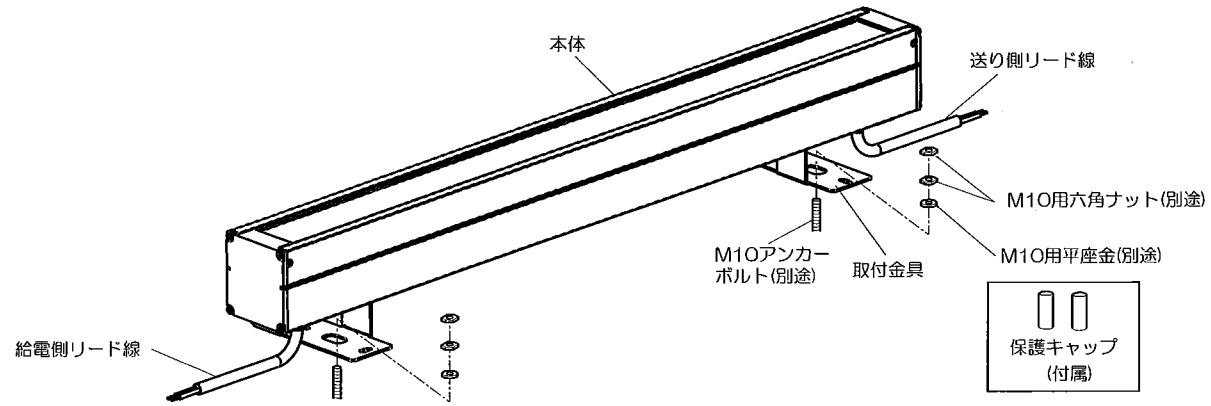

### ◆仕様

TYPE	型番	光色	配光	周波数	入力電圧	入力電流	消費電力	最大接続可能台数
L:1200	SXS3038S	12000K~1800K・カラー調光	超広角	50Hz/ 60Hz	AC100V	234mA	23.3W	12台
	SXS3039S	12000K~1800K・カラー調光	レクタングル		AC200V	119mA	23.1W	25台
					AC242V	100mA	23.0W	30台
L:600	SXS3040S	12000K~1800K・カラー調光	超広角	50Hz/ 60Hz	AC100V	123mA	12.2W	24台
	SXS3041S	12000K~1800K・カラー調光	レクタングル		AC200V	66mA	12.3W	45台
					AC242V	58mA	12.4W	51台

### ◆LED光源について

- LED素子は白熱灯・蛍光灯などの一般光源に比べバラツキがあるため発光色、明るさが異なる場合がありますのでご了承ください。
- LEDモジュールの交換はできません。

### ◆無線調光タイプの製品について

- 当社指定のシステム機器をカタログを確認のうえ使用ください。
- その他の照明制御システムではご使用できません。
- 詳細は当社無線制御システム、適合ランプの仕様図、取扱説明書を確認ください。
- 通信距離半径10m以内。  
※通信距離は設置環境により異なる場合がありますのでご了承ください。
- 調光率5~100%（無線制御方式）  
※調光時の明るさや色温度は調光率が低い場合はバラツキが有る場合があります。
- 電波を利用した通信のため、金属製の壁、コンクリート壁などからできるだけ離れた場所へ設置してください。

### ◆取付寸法

- 付属の取付金具の場合

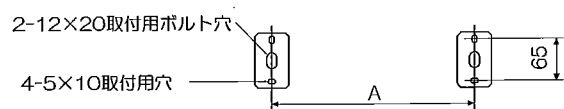

TYPE	A (取付ピッチ)
L:1200	300~1000mm
L:600	200~450mm

△3年以上お使いいただいた器具は、安全のため器具・コードなど1年ごとに点検をし、異常があれば交換してください。

- 電源工事が必要な場合は、電気工事店に依頼してください。

アフターサービスおよび転居や他の地域へのご贈答の場合は、お買上げの販売店が、最寄営業所へお問い合わせください。

### ◆取付方法

- 1.安全確保のため、電源ブレーカーおよび、電源スイッチを遮断してください。

△感電の原因となります。

- 2.器具重量に耐える様、取付面の強度を確保してください。

- 指定の位置にアンカーボルトを施工してください。
- 取付用M10アンカーボルト、平座金、六角ナットは別途ご用意ください。
- 取付金具固定ネジ（2個）をゆるめ、取付金具をスライドさせてアンカーボルトの位置に合わせ、取付金具固定ネジを締め付けて固定してください。

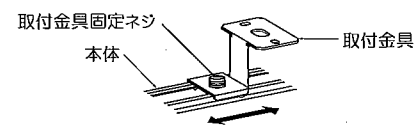

- 取付金具の取付穴にアンカーボルトを通し、平座金、六角ナット（2個）で取付面に確実に取り付けてください。

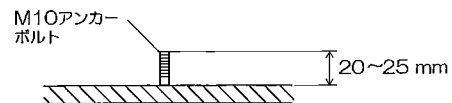

△取付けが不十分な場合、器具落下の原因となります。

- 3.電源線と器具側のリード線を結線し、自己融着テープなどで確実に防水・絶縁処理を行ってください。

△接続不完全や容量オーバーの場合、火災・感電・器具故障の原因となります。

- 4.使用しない送り側リード線の先端をカットし、保護キャップ（付属）を取付け、自己融着テープなどで確実に防水・絶縁処理を行ってください。

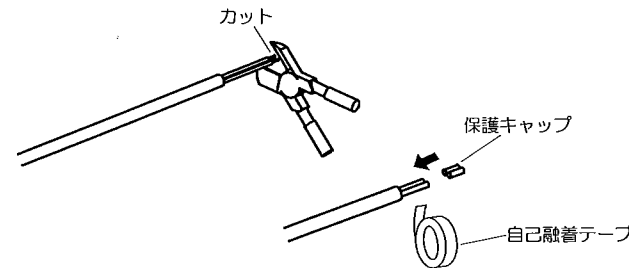

△接続不完全や容量オーバーの場合、火災・感電・器具故障の原因となります。

### ◆施工時のご注意

- 最小施工寸法

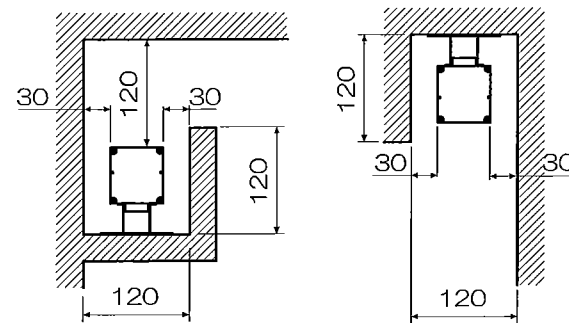

※LEDモジュールの寿命を満足する為の最小寸法であり、必ずしも取付施工が可能寸法ではありません。設置場所によってはオプションや工具等の使用ができない場合がありますので、ご了承ください。

- 一般天井・壁取付可能



- 施工不可

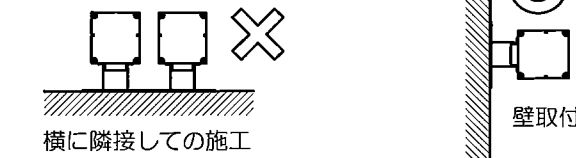

### ◆オプション(別売)

オプション型番	名称	器具TYPE
RK614S	グレアカッターバー	L:600
RK615S	遮光プレート	
RK616S	グレアカッターバー	L:1200
RK617S	遮光プレート	
RB366S	壁面取付可動アーム	L:1200/600 共通
RB368S	直付取付可動アーム	
RB804N	スパイク	

### ◆オプション取付方法

＜グレアカッターバー/遮光プレート＞

- 1.グレアカッターバー/遮光プレートを本体の取付溝にスライドして取付けて下さい。

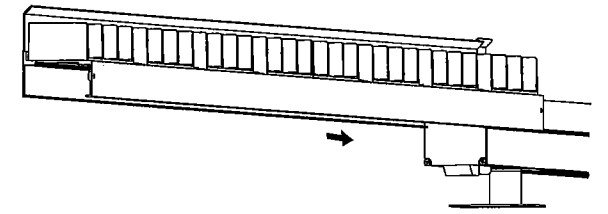

- 2.両端に固定ネジ（付属）を取付けて固定してください。

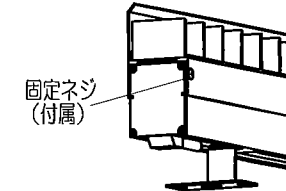

- 3.連結施工する場合、連結金具（付属）を取付けてください。

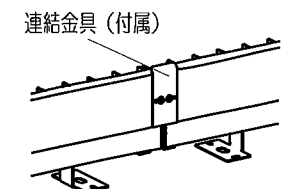

＜壁面取付可動アーム/直付取付可動アーム＞

- 1.取付金具固定ネジ（2個）・スプリング座金（2個）をゆるめて、取付金具を取りはずしてください。RB368S（別売）または、RB366S（別売）を固定金具に合わせ、取付金具固定ネジ（2個）・スプリング座金（2個）で確実に取り付けてください。

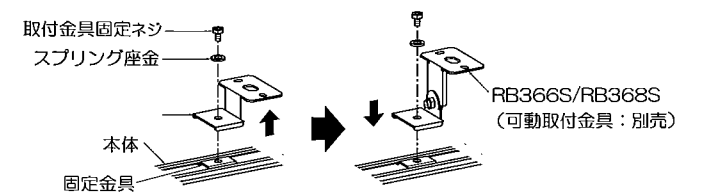

- 可動範囲

- ・RB366S (壁面取付可動アーム)
- ・RB368S (直付取付可動アーム)

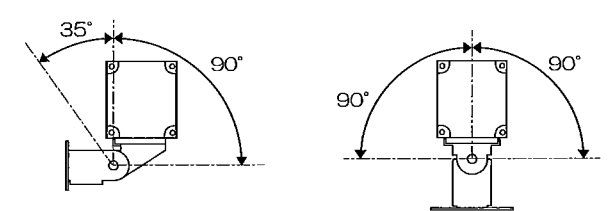

△指定範囲以外可動させないでください。破損・落下・感電の原因となります。

◆ オプション取付方法

● 取付寸法

・RB366S

2-12×20取付用ボルト穴

4-5×10取付用穴

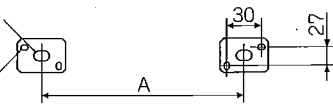

・RB368S

2-12×20取付用ボルト穴

4-5×10取付用穴

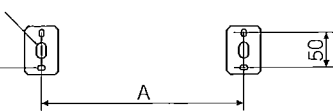

<スパイク>

● 固定ネジ・スプリング座金（付属）で取付金具に取付けてください。

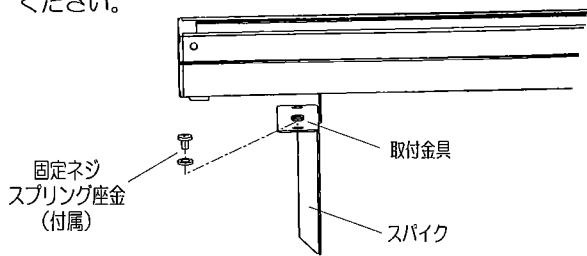

◆ 結線時のご注意

1. 電源ケーブルと器具側リード線を結線し、結線部及びシース部を自己融着テープなどで確実に防水・絶縁処理を行ってください。

結線部、シース部に直接水がかかると、水分が電源リード線を伝わる毛細管現象により器具内部に水が浸入する恐れがあります。

※ 結線部に直接水がかからないように防水BOX内での施工をお願い申し上げます。

