

【型番】 ERX9428NA, ERX9429NA, ERX9430NA, ERX9435NA, ERX9436NA, ERX9437NA, ERX9439NA, ERX9440NA, ERX9441NA, ERX9443NA, ERX9444NA, ERX9445NA, ERX9689N, ERX9690N, ERX9691N, ERX9692N, RK-559N, RK-560N, RK-566N, RK-581N

◆各部の名称

この図は一部省略抽象した共通部品図です

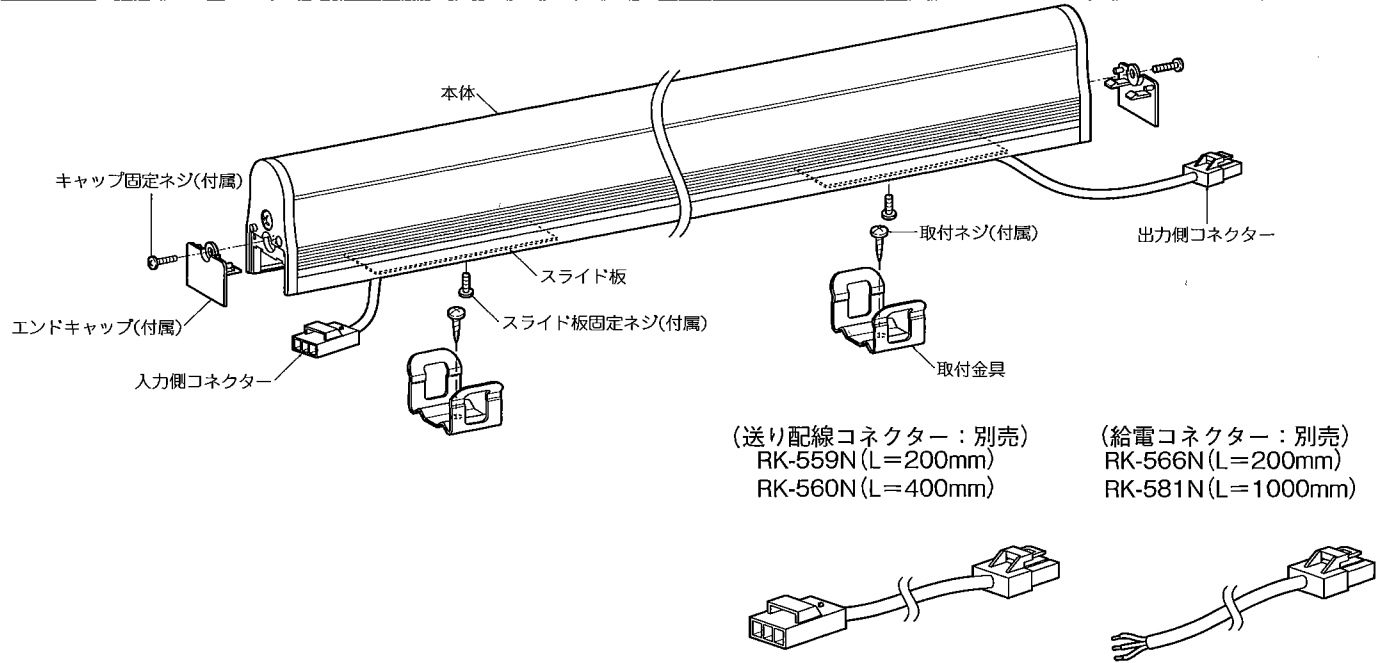

※棚下灯としてご使用の場合は、必ずスライド板固定ネジとキャップ固定ネジを使用してください。
※長さ 300mm 製品 (ERX9443NA, ERX9444NA, ERX9445NA, ERX9692N) の出力側コネクタには、送り配線コネクタ (RX-559N, RX-560N) を使用できません。

◆仕様

型番	光源色	長さ	定格周波数	入力電圧	入力電流	消費電力	取付金具	最大接続台数
ERX9430NA	4000K	1200mm	50Hz / 60Hz	AC100V	145mA	14.3W	4個	33台
ERX9429NA	3500K			AC200V	75mA	14.3W		64台
ERX9428NA	3000K			AC242V	64mA	14.4W		74台
ERX9689N	2700K	900mm		AC100V	104mA	10.3W	3個	46台
ERX9437NA	4000K			AC200V	55mA	10.2W		87台
ERX9436NA	3500K			AC242V	48mA	10.3W		99台
ERX9435NA	3000K	600mm		AC100V	78mA	7.7W	2個	61台
ERX9690N	2700K			AC200V	43mA	7.8W		110台
ERX9441NA	4000K			AC242V	39mA	8.0W		122台
ERX9440NA	3500K	300mm		AC100V	46mA	4.4W	2個	104台
ERX9439NA	3000K			AC200V	31mA	4.6W		152台
ERX9691N	2700K			AC242V	30mA	4.8W		161台
ERX9445NA	4000K	300mm	AC100V	46mA	4.4W	2個	104台	
ERX9444NA	3500K		AC200V	31mA	4.6W		152台	
ERX9443NA	3000K		AC242V	30mA	4.8W		161台	
ERX9692N	2700K	300mm	50Hz / 60Hz	AC242V	30mA	4.8W	2個	161台

※器具を連結させる際は、合計の電流値が4800mA以下でご使用ください。

◆LED光源について

- LED素子は白熱灯・蛍光灯などの一般光源に比べバラストがあるため発光色、明るさが異なる場合がありますのでご注意ください。
- パイロットランプを内蔵したスイッチとの組み合わせでは、LEDが完全に消灯しない場合があります。
- ラジオやテレビなどの音響機器の近くで点灯しますと、雑音が入ることがありますのでご注意ください。
- 赤外線リモコンを採用したテレビなどの近くで点灯しますと誤動作する場合があります。

◆施工に関する注意

・最小施工寸法

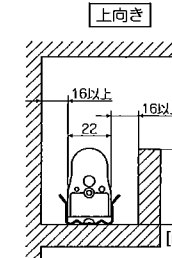

・掘込穴推奨寸法

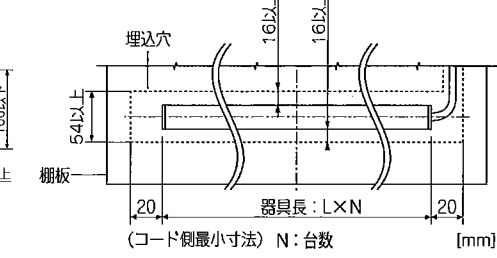

・連結配線方法

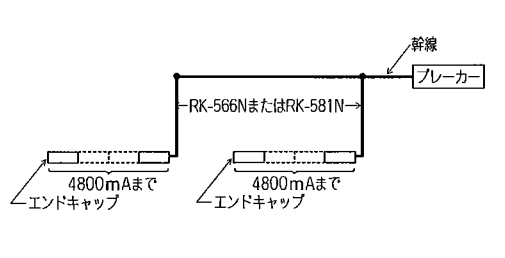

- △ 直接日光のあたる場所に取付けの場合、昼間は点灯させないでください。器具短寿命・火災の原因となります。
- △ 3年以上お使いいただいた器具は、安全のため器具・コードなど1年ごとに点検をし、異常があれば交換してください。

◆取付方法

- 安全確保のため、電源ブレーカーおよび、電源スイッチを遮断してください。
△ 感電の原因となります。
- 器具重量に耐えるよう、取付面の強度を確保してください。
△ 取付部の強度が不十分な場合、器具落下・破損の原因となります。
- 取付金具を付属の取付ネジで確実に取付けてください。

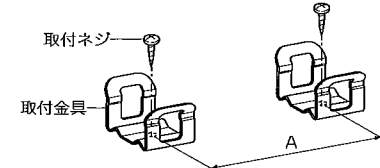

型番	A (取付ピッチ)	連結金具
ERX9430NA, ERX9429NA, ERX9428NA, ERX9689N	100mm~340mm	4個
ERX9437NA, ERX9436NA, ERX9435NA, ERX9690N	100mm~340mm	3個
ERX9441NA, ERX9440NA, ERX9439NA, ERX9691N	100mm~420mm	2個
ERX9445NA, ERX9444NA, ERX9443NA, ERX9692N	100mm~150mm	2個

※縦方向に取付ける場合は、器具が動かないように片側に当りを付けるなどの対処をしてください。

- △ 取付部の強度が不十分な場合、器具落下・破損の原因となります。

- 給電コネクタ (RK-566N, RK-581N: 別売) と電源線アース線を結線してください。

△ 接続不完全や容量オーバーの場合、火災・感電・器具故障の原因となります。

△ 電気設備技術基準で定められたD種接地工事を必ず行ってください。火災・感電の原因となります。

- 本体裏側のスライド板を開き、入力側コネクタを取出してください。

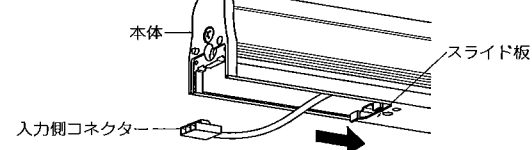

- 入力側コネクタに給電コネクタ (別売) を確実に差し込み接続してください。送りの場合は送り配線コネクタ (別売) を確実に差し込み接続してください。

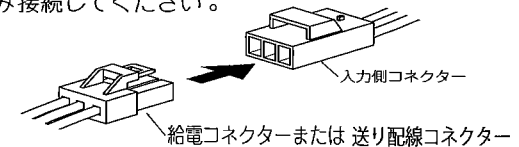

- 接続したコネクタを本体内に収納し、スライド板を閉じてください。

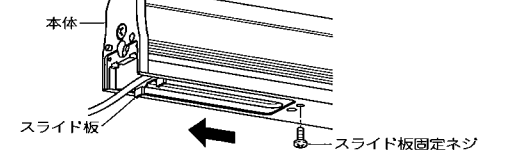

- 連結する場合は接続したコネクタを連結される器具内に収納し、連結する器具と連結される器具のスライド板を閉じてください。

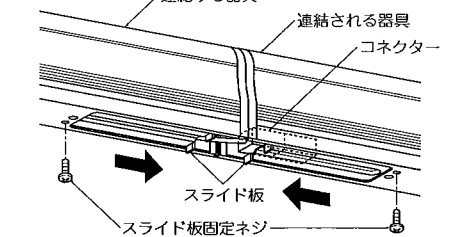

※棚下灯としてご使用の場合は、付属のスライド板固定ネジでスライド板を確実に固定してください。

- 本体を取付金具にはめ込んで取付けてください。

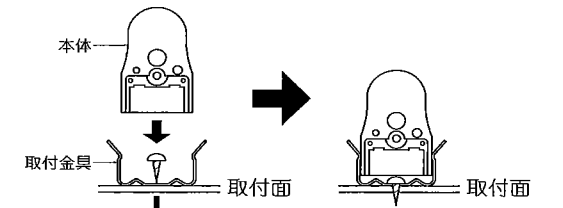

- 末端には、付属のエンドキャップを取り付けてください。器具底面から給電する場合においても付属のエンドキャップを取り付けてください。

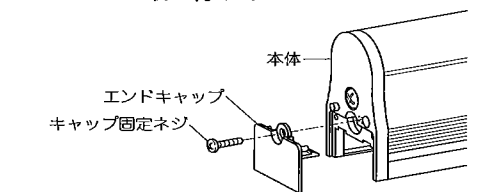

- △ 取付けが不十分な場合、器具落下・破損の原因となります。

◆連結に関する注意

- 連結する場合は、取付金具に完全にはめ込まないで、連結側が取付金具からはずした状態にしてください。

※下向き取付けの場合は、器具が落下するおそれがありますので器具を支えながら作業してください。

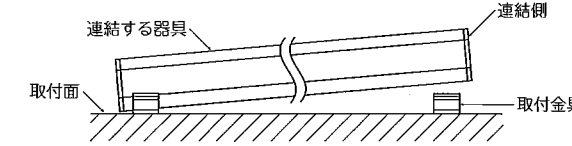

◎一部の製品を除き、器具の設置施工には電気工事士の資格が必要です。施工は必ず工事店にご相談ください。
工事店様へ、この説明書は保守の為お客様にかならずお渡しください。

安全に関する		警告
<ul style="list-style-type: none"> ●器具は定格電圧±6%以内で使用ください。 →範囲外の電圧を加えると発熱し、火災の原因となります。 ●ランプ交換やお手入れの際は、必ず電源を切って器具が十分に冷めてから行ってください。 →感電・やけどの原因となります。 ●器具の改造、部品の交換をしないでください。 →火災・落下・感電の原因となります。 ●万一、煙が出たり、異臭がするなどの異常が発生した場合、すぐに電源を切り、電気工事店にご相談ください。 →そのまま使用すると感電・火災の原因となります。 ●器具に燃えやすい物(布や紙など)を乗せたり近づけたりしないでください。 →火災の原因となります。 ●傾斜した天井には取付けしないでください。(傾斜天井用器具は除く) ●振動・衝撃や粉じん・腐食性可燃ガス(温泉成分や入浴剤含む)の影響を受ける場所には取付けしないでください。 →火災・落下・感電の原因となります。 ●オイルミスト(油飛沫)が発生する環境下(キッチンや工場など)や化学薬品が飛散する場所には取付けしないでください。 		<ul style="list-style-type: none"> ●器具に指定された取付け方向、点灯方向を守ってください。 →火災・落下・感電の原因となります。 ●器具に明記された近接照射限度の距離以上、離してください。 絹・皮・布地など「色落ち」の恐れがある物に照射する場合は注意が必要です。 →火災・変色・褐色の原因となります。 ●断熱施工方法は次のように行ってください。 ・電気配線は断熱材・防音材の上側にくるようにしてください。 ・断熱材・防音材の上部は最低20cmの空間が必要です。 ・器具から断熱材・防音材までの距離を10cm以上、離してください。(器具個別に指定がある場合を除く) ・断熱材・防音材で器具の放熱穴などをふさがしないでください。 →火災・感電の原因となります。 ●5形ダウンライトは器具取説に併せて施工してください。 ●ポリエチレン系絶縁体を使用したEM(エコマテリアル)ケーブルをご使用される場合には、端末部付近の絶縁体露出部には、黒テープなどで覆い保護を施してください。(ただし、耐紫外線E-M-E-E-Fは除く) →保護が不十分ですと感電・火災の原因となります。
安全に関する		注意
<ul style="list-style-type: none"> ●器具は周囲温度5～35℃の範囲内で使用ください。 →範囲外で使用になると火災・落下・器具変形、器具の短寿命の原因となります。 ●器具の下にストーブ、コンロなどの発熱物を置かないでください。 →火災・落下または器具の変形・ランプの短寿命の原因となります。 		<ul style="list-style-type: none"> ●電源内蔵器具は調光の種類を確認の上、弊社適合調光器と組みあわせてご使用ください。 ●器具周囲に硫黄成分が存在する場所では使用しないでください。光学性能に影響を与える場合があります。
ご使用上の注意		
<ul style="list-style-type: none"> ●喫煙による煙や、ほこりの多い場所では、熱の対流により器具の回りにヨゴレが集中することがあります。 ●器具が破損・傷がついたまま長期間ご使用になりますと錆が流れ出る場合があります。 ●クロス固定用の接着剤が十分乾燥するまで、器具を取り付けしないでください。 →メッキ変色・クロス変色の原因となります。梅雨時期には特にご注意ください。 ●ラジオ・ワイヤレス方式の機器は、なるべく器具から離してご使用ください。雑音が入る恐れがあります。 ●製品は予告無く仕様を変更することがあります。 ●点灯直後、消灯直後、樹脂部材の伸縮によるきしみが発生する場合があります。故障や異常ではありません。 ●LED素子は白熱灯・蛍光灯などの一般光源に比べパルス電圧があるため、発光色、明るさが異なる場合がありますのでご了承ください。 ●LED素子は紫外線をほとんど含みませんが、可視光により被照射物が退色する場合があります。 ●無線制御調光システムの通信距離は設置環境により異なる場合がありますのでご了承ください。 詳細は当社無線制御システム、適合灯具の仕様図、取扱説明書をご確認ください。 		
点検・交換について		
<p>◇寿命について</p> <ul style="list-style-type: none"> ●器具には寿命があります。設置して8～10年経つと、外観に異常がなくても内部の劣化が進行しています。点検・交換をおすすめします。 *使用条件は周囲温度30℃以下、1日10時間点灯、年間3000時間点灯。(JIS C8105-1解説による) ●周囲温度が高い場合、点灯時間が長い場合、電源スイッチON/OFFの回数が多い場合は寿命が短くなります。 <p>◇点検・交換について</p> <ul style="list-style-type: none"> ●安全にご使用頂くために、1年に1回は「安全チェックシート」により、自主点検をしてください。 (「安全チェックシート」は(一社)日本照明工業会のホームページ http://www.jlma.or.jp/index.htm をご覧ください) ●点検を行うために設置場所、設置方法には十分考慮いたうでご利用お願い致します。 ●3年に1回は、工事店等の専門家による点検をお受けください。 ●点検せずに長時間使い続けると、まれに、発煙、発火、感電などにいたる恐れがあります。 		
保証について		
<p>◇保証について</p> <ul style="list-style-type: none"> ●照明器具の保証期間は、製品お買上げの日(お引渡し日)より3年間です。3年以降の2年間は同品(同等品)を無償提供させていただきます。LEDランプに関しては製品お買上げ日(お引渡し日)より5年間は同品(同等品)を無償提供させていただきます。無償提供品に関しては、取り付け・取替えなどの交換費用は含まれません。 ●24時間連続使用など、1日20時間以上の長時間使用の場合は、上記の半分の期間とさせていただきます。 <p>◇補修用性能部品(電気部品)について</p> <ul style="list-style-type: none"> ●弊社はこの照明器具の補修用性能部品(電気部品)を製造打ち切り後、6年間保有しています。 ●補修用性能部品には、同等性能を有する代替え品を含みます。 		
お手入れ・清掃方法(△必ず電源を切って行ってください。感電の原因になります。)		
<p>◇器具の清掃について</p> <ul style="list-style-type: none"> ●器具を清掃する際は、乾いたやわらかい布などで、水または中性洗剤を用いて、汚れた部分を軽く拭き取ってください。 ●ベンジン、シンナー、アルカリ系洗剤で拭かないでください。変色・変質・強度低下による破損の原因となります。 		