

## 各部の名称

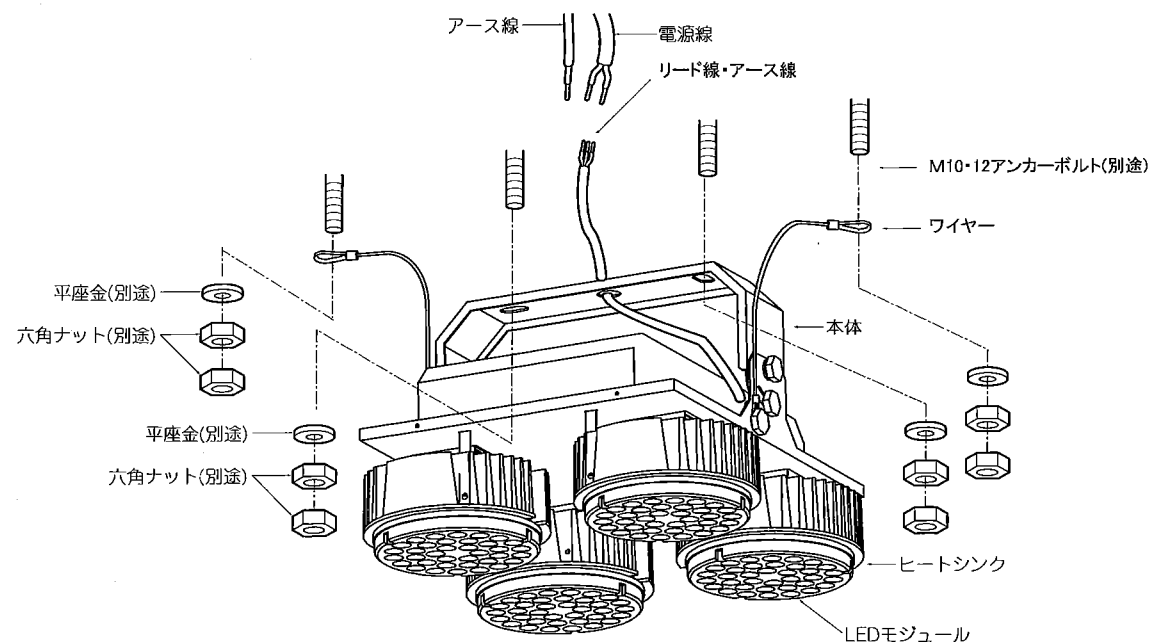

## 仕様

区分	型番	ランプ色	配光	定格電圧	周波数	入力電圧	入力電流	消費電力
Rs36x4	ERG5201S	昼白色タイプ(5000K)	広角	AC100V-242V	50HZ/60HZ	100V	2543mA	243.4W
	ERG5202S		超広角			200V	1282mA	237.2W
Rs30x4	ERG5205S		広角			100V	1985mA	190.0W
	ERG5206S		超広角			200V	991mA	182.7W
Rs36x2	ERG5209S		広角			242V	836mA	182.3W
	ERG5210S		超広角			100V	1276mA	122.1W
						200V	643mA	119.0W
						242V	544mA	118.8W

△ 3年以上お使いいただいた器具は、安全のため器具・コードなど1年ごとに点検をし、異常があれば交換してください。

※放熱の構造により、放熱音が気になることがあります。特に静かな雰囲気を要求される場合には十分配慮をお願いいたします。

## 適合LEDモジュール

区分	型番	ランプ色	配光
Rs36	RM36E50W-80NHP1	昼白色タイプ(5000K)	広角
	RM36E50F-80NHP1		超広角
Rs30	RM30E50W-80NHP1		広角
	RM30E50F-80NHP1		超広角

△ LEDモジュール交換の時は、必ず電源を切ってください。感電の原因となります。

## 傾斜天井取付範囲

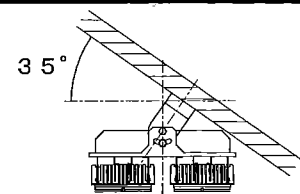

■清掃方法について △注意 必ず電源を切ってください。感電の原因となります。

- 中性洗剤をつけ、よく絞ってから拭きとり、乾いた布で仕上げてください。
- シンナーやベンジンなど揮発性のもので拭いたり、殺虫剤をかけたたりしないでください。

●電源工が必要な場合は、電気工事店に依頼してください。

アフターサービスおよび転居や他の地域へのご贈答の場合は、お買上げの販売店が、最寄営業所へお問い合わせください。

## 取付方法

1.安全確保の為、電源ブレーカー及び、電源スイッチを遮断してください。

△ 感電の原因となります。

2.器具重量に耐える様、天井の取付面の強度を確保してください。

- 指定の位置にアンカーボルトを施工してください。
- 取付用M10・12アンカーボルトは別途用意してください。
- 六角ナット(2個)、平座金は別途ご用意ください。
- 本体の取付穴にアンカーボルトを通し、平座金、六角ナット(2個)で天井面に確実に取付けてください。
- 本体側のワイヤーをアンカーボルトに通し、六角ナット(2個)・平座金(別途)で確実に取付けてください。(オプションのチェーン吊具ではワイヤーは不用となります。)

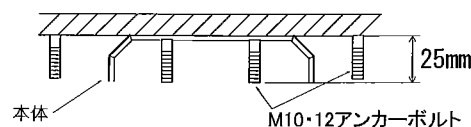

△ 取付部の強度が不十分な場合、器具落下の原因となります。

3.器具側のリード線と、電源線を結線してください。同時に器具側アース線と電源側アース線と結線しD種接地工事を行ってください。

△ 接続不完全や容量オーバーの場合、火災・感電・器具故障の原因となります。

△ 電気設備技術基準で定められたD種接地工事を必ず行ってください。火災・感電の原因となります。

4.傾斜天井に取付の場合は傾斜天井取付範囲以内で取付けてください。

## LEDモジュールの交換方法

1.安全確保の為、電源ブレーカ及び、電源スイッチで遮断してください。

△ 感電の原因となります。

△ 点灯中や消灯直後(消灯後20分まで)は高温になりますので、LEDモジュール交換はしないでください。やけどの原因となります。

2.モジュール固定ネジ(3個)をゆるめて、LEDモジュールをヒートシンクから取りはずしてください。

3.ツマミを押しながらヒートシンク側コネクタをLEDモジュール側コネクタから引き抜いてください。

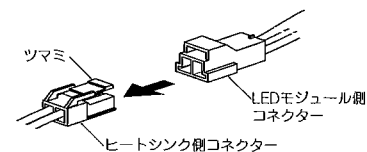

4.モジュール固定ネジ(3個)をゆるめて、LEDモジュールをヒートシンクから取り出し、LEDモジュール側コネクタ付コードをヒートシンクから引き抜いてください。

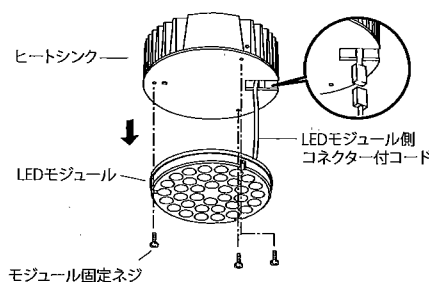

5.新しいLEDモジュールのLEDモジュールコネクタ付コードをヒートシンクに通してから、LEDモジュールをヒートシンクに合わせて、LEDモジュール固定ネジ(3個)を締め付けて固定してください。

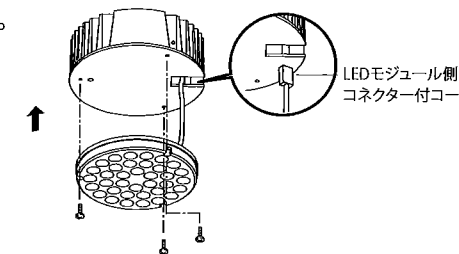

## オプション(別売)

型番	名称
RB-409S	チェーン吊り具
RB-412S	パイプ吊り具
RB-410S	ガード2灯用
RB-411S	ガード付防眩パネル2灯用
RB-413S	ガード4灯用
RB-414S	ガード付防眩パネル4灯用

●ガード2灯用、4灯用、ガード付防眩パネル(2灯用、4灯用)

1.ガードの吊金具を本体の受け金具に引っ掛け反対側を上へ吊り金具を受け金具の穴に合わせて付属のローレットビス(4個)で取付けてください。

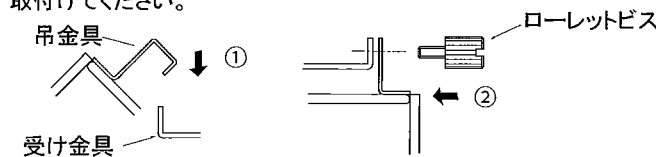

△ 取付が不十分な場合、部品落下の原因となります。

2.ガードについてのワイヤー・フックを本体の穴に取付けてください。



●チェーン吊り具・パイプ吊り具取付方法

1.本体に取付ているワイヤー(2本250mm)を外し、パイプ付属のワイヤー(2本)を本体に取付けてください。チェーンの場合は本体に取付ているワイヤーを外してください。取り外したワイヤーは使用しません。

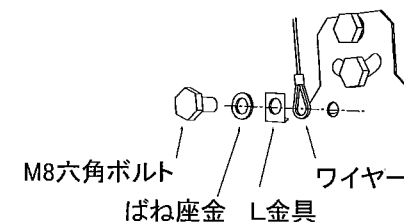

※チェーンの長さを調節する場合、シャックルのネジを緩めて調整したい位置に取り替えてネジを取付けてください。

2.付属の六角ボルト・ばね座金・平座金(2個)・六角ナットで本体とオプションを取付けてください。

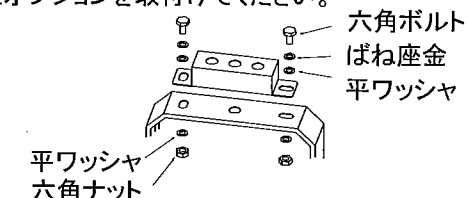

△ 取付けが不十分な場合、器具落下の原因となります。

3.取付方法2、3を参照し、本体、オプションセットを天井に確実に取付けてください。