

【型番】 ERD1998W, ERD1999W, ERD2000W, ERD2001W, ERD2002W, ERD2003W, ERD2004W, ERD2005W, ERD2006W, ERD2007W, ERD2008W, ERD2009W, ERD2046W, ERD2047W, ERD2048W, ERD2049W, ERD2050W, ERD2051W, ERD2000WA, ERD2003WA, ERD2006WA, ERD2009WA, ERD2001W-P, ERD2002W-P, ERD2003WA-P, ERD2004W-P, ERD2005W-P, ERD2006WA-P

◆各部の名称

この図は一部省略抽象した共通部品図です

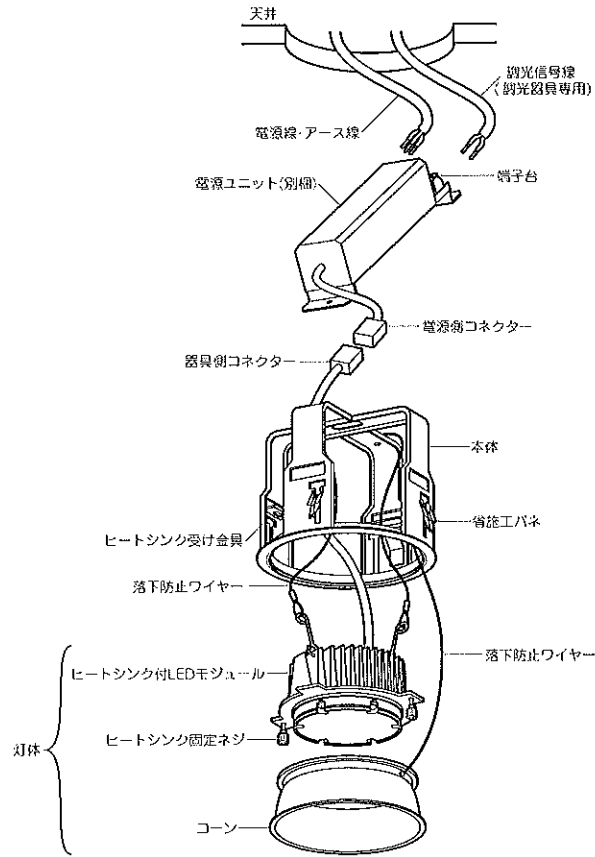

◆仕様

区分	型番		ランプ色	配光	近接照射限度	定格電圧	周波数	入力電圧	入力電流	消費電力		
	非調光器具	調光器具										
R48	ERD1998W	-	ナチュラルホワイトタイプ	狭角	0.8m	AC100V-242V	50Hz/60Hz	100V	796mA	78W		
	ERD1999W	-	温白色タイプ					200V	400mA	76W		
	ERD2000W	-	電球色タイプ(3000K)					242V	338mA	76W		
	ERD2001W	ERD2046W	ERD2001W-P	ナチュラルホワイトタイプ		中角	※専用電源を必ず使用してください。					
	ERD2002W	ERD2047W	ERD2002W-P	温白色タイプ								
	ERD2003W	ERD2048W	-	電球色タイプ(3000K)								
	ERD2004W	ERD2049W	ERD2004W-P	ナチュラルホワイトタイプ		広角						
	ERD2005W	ERD2050W	ERD2005W-P	温白色タイプ								
	ERD2006W	ERD2051W	-	電球色タイプ(3000K)								
	ERD2007W	-	-	ナチュラルホワイトタイプ		超広角						
	ERD2008W	-	-	温白色タイプ								
	ERD2009W	-	-	電球色タイプ(3000K)								
	ERD2000WA	-	-	電球色タイプ(3000K)		狭角						
	ERD2003WA	-	ERD2003WA-P	電球色タイプ(3000K)								中角
	ERD2006WA	-	ERD2006WA-P	電球色タイプ(3000K)								
ERD2009WA	-	-	電球色タイプ(3000K)	超広角								

△ 3年以上お使いいただいた器具は、安全のため器具・コードなど1年ごとに点検をし、異常があれば交換してください。

■清掃方法について △注意 必ず電源を切ってください。感電の原因となります。

- 中性洗剤をつけ、よく絞ってから拭きとり、乾いた布で仕上げてください。
- シンナーやベンジンなど揮発性のもので拭いたり、殺虫剤をかけたりしないでください。

●電源工が必要な場合は、電気工事店に依頼してください。

アフターサービスおよび転居や他の地域へのご贈答の場合は、お買上げの販売店か、最寄営業所へお問い合わせください。

◆適合LEDモジュール

区分	型番	ランプ色	配光	適合電源ユニット
R48	RM4830N-580NHP1	電球色タイプ (3000K)	狭角	RX-126N (非調光電源) RX-131N (調光電源)
	RM4830M-580NHP1		中角	
	RM4830W-580NHP1		広角	
	RM4830F-580NHP1	超広角		
	RM4835N-580NHP1	温白色タイプ	狭角	
	RM4835M-580NHP1		中角	
	RM4835W-580NHP1		広角	
	RM4835F-580NHP1	超広角		
	RM4840N-580NHP1	ナチュラルホワイトタイプ	狭角	
	RM4840M-580NHP1		中角	
	RM4840W-580NHP1		広角	
	RM4840F-580NHP1	超広角		
	RM4830NA-580NHP1	電球色タイプ (3000K)	狭角	
	RM4830MA-580NHP1		中角	
	RM4830WA-580NHP1		広角	
RM4830FA-580NHP1	超広角			

△ LEDモジュール交換の際は、必ず電源を切ってください。感電の原因となります。

◆取付方法

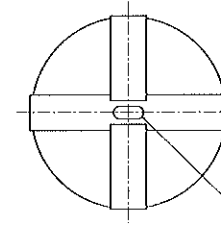

◆LED光源について

LED素子は白熱灯・蛍光灯などの一般光源に比べバラストがあるため発光色、明るさが異なる場合がありますのでご了承ください。

◆調光器具について

調光した状態で、電源スイッチを入り切りした場合、一旦明るく光った後に調光状態や消灯状態に移行する場合があります。

◆適合信号制御器(別売)の接続台数

型番	定格電圧	接続台数	調光範囲
X-239W	AC100V	12台(50台)	15%~100% 連続調光
X-240W	AC200V	24台(50台)	

※()内は、信号供給のみの接続台数です。

◆取付方法

1. 安全確保の為、電源ブレーカー及び、電源スイッチを遮断してください。

△ 感電の原因となります。

2. 器具重量に耐える様、天井の取付面の強度を確保してください。

<アンカーボルト取付けの場合>

- 指定の位置にアンカーボルトを施工し、指定の埋込穴をあけてください。
 - 取付用M10アンカーボルトは別途ご用意ください。
 - 器具取付けの際には、ヒートシンク付LEDモジュールを取りはずす必要があります。LEDモジュールの交換方法を参照してください。
 - 六角ナット、スプリング座金、平座金は別途ご用意ください。
 - 本体の取付穴にアンカーボルトを通し、平座金、スプリング座金、六角ナットで天井面に確実に取付けてください。
- ※本体を取付ける時、六角ナットを締めすぎますと本体が変形する場合がありますので、本体が天井面になじんだところで締付けをおやめください。

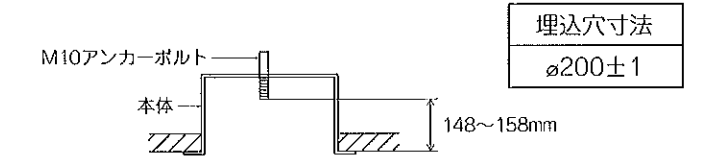

<省施工パネ取付けの場合>

- 指定の埋込穴をあけてください。(取付有効板厚 3mm~25mm)

△ 取付部の強度が不十分な場合、上記埋込穴寸法より大きい場合は、器具落下・光モレの原因となります。

3. 電源線を電源ユニットの端子台に接続してください。
- 電線はストリップゲージ長10~11mmにむいてください。
 - 電線を奥までまっすぐ確実に差し込んでください。
 - 送り容量15A以下。
 - D種接地工事を行ってください。必ず端子台のアースを使用してください。

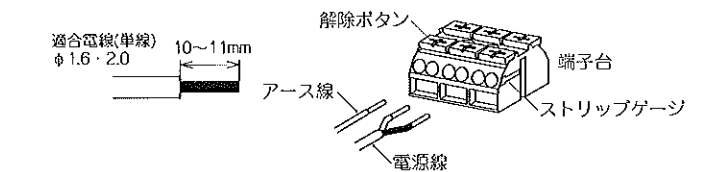

△ 接続不完全や容量オーバーの場合、火災・感電・器具故障の原因となります。

△ 電気設備技術基準で定められたD種接地工事を必ず行ってください。火災・感電の原因となります。

4. 信号制御器(別売)で調光する場合は、調光信号線を電源ユニットの調光信号用端子台に接続してください。

- 調光信号線はストリップゲージ長10~11mmにむいてください。
- 解除ボタンを押したまま、調光信号線を奥までまっすぐ確実に差し込んでください。解除ボタンを元の位置に戻し、調光信号線が抜けないことを確認してください。
- 使用する信号制御器の最大接続数以下で接続してください。

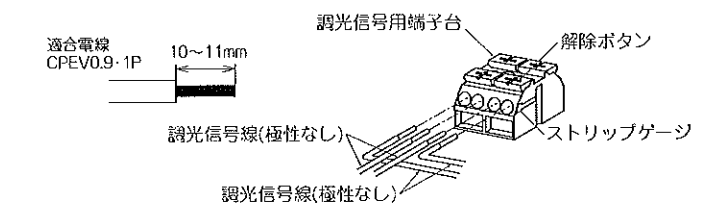

- 信号制御器は当社指定の商品をご使用ください。
- 信号制御器に付属の取扱説明書をご参照ください。

△ 接続不完全や容量オーバーの場合、火災・感電・器具故障の原因となります。

5. 電源ユニットを埋込穴より挿入し、天井内で横転などないように設置してください。

⚠ 電源ユニットが器具に触れないように設置してください。火災の原因になります。

6. 表面図のようにコーンを本体から取りはずしてください。

7. 本体を取付けてください。

● 本体を埋込穴に押し込んでください。

取付け方

- ① パネを本体側に押し、器具を天井開口部に引き上げてください。

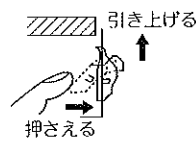

- ② 本体内部パネの平らな部分を引き降ろし天井面としっかりはさみ込んでください。

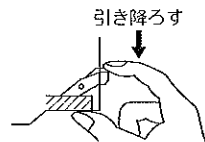

取外し方

- ③ 本体を天井から取外す場合は、パネ両側をはさみ押し上げパネ取付穴より取り出してください。

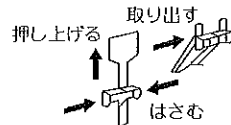

⚠ 取付けが不十分な場合、器具落下の原因となります。

8. 器具側コネクタに電源側コネクタを確実に差し込み接続してください。

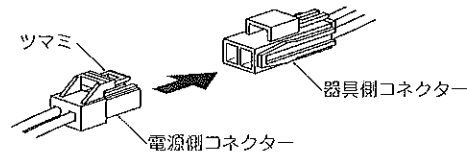

⚠ 接続不完全の場合、火災・漏電の原因となります。

9. コーンを本体に確実に取付けてください。

⚠ 取付けに不備があると落下の原因となります。

LEDモジュールの交換方法

1. 安全確保の為、電源ブレーカー及び、電源スイッチを遮断してください。

⚠ 感電の原因となります。

⚠ 点灯中や消灯直後(消灯後20分まで)は高温になりますので、LEDモジュール交換はしないでください。やけどの原因になります。

2. コーンを本体から取りはずしてください。

3. ヒートシンク固定ネジ(2個)をゆるめ、ヒートシンク付LEDモジュールをヒートシンク受け金具から取りはずし、本体から引き抜いてください。

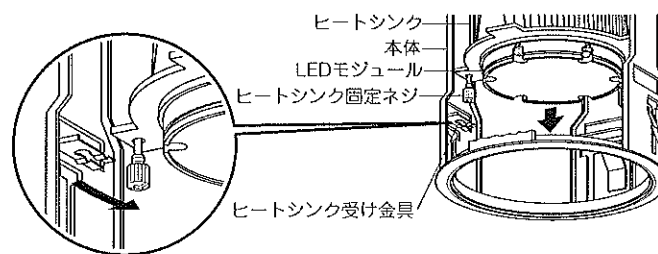

4. ツマミを押しながら電源側コネクタを器具側コネクタから引き抜いてください。

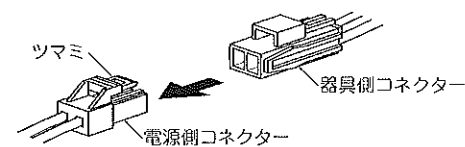

5. ヒートシンクのコード押さえの止めネジをゆるめ、コードをコード押さえから取りはずしてください。

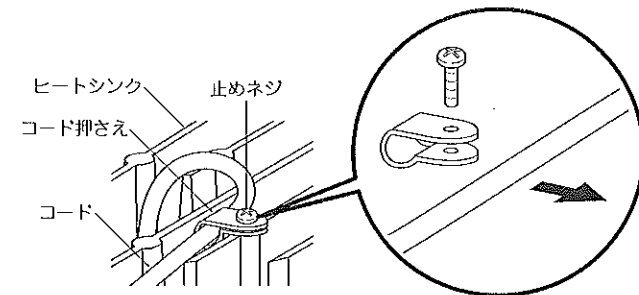

6. モジュール固定ネジ(3個)をゆるめて、LEDモジュールをヒートシンクから取りはずしてください。

※六角穴付きネジはゆるめないでください。

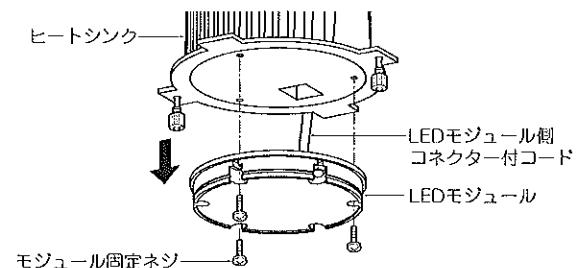

7. 新しいLEDモジュールのLEDモジュール側コネクタ付コードをヒートシンクに外側に回してから、LEDモジュールをヒートシンクに合わせて、LEDモジュール固定ネジ(3個)を締め付けて固定してください。

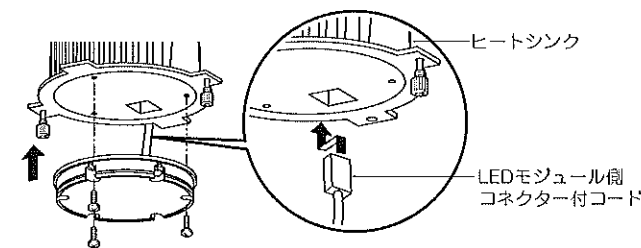

8. コードにコード押さえを取付け、ヒートシンクに止めネジで締め付けて固定してください。コードに若干のゆとりを持った状態で固定してください。

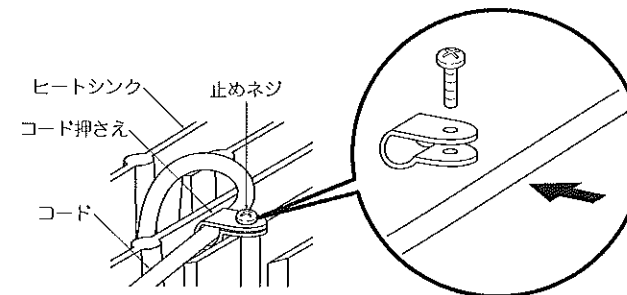

9. 取付方法 8 を参照してコネクタを接続してください。

10. ヒートシンク付LEDモジュールをヒートシンク受け金具に合わせてからヒートシンク固定ネジ(2個)を締め付けて固定してください。コーンを本体に確実に取付けてください。

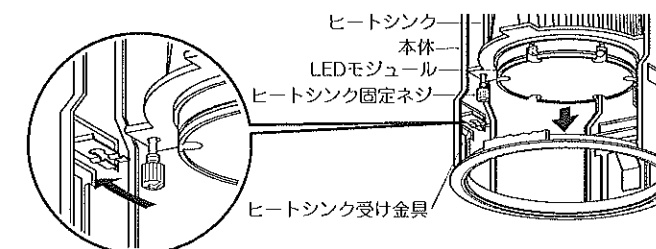

⚠ 取付けが不十分な場合、器具落下の原因となります。

11. コーンを本体に確実に取付けてください。

⚠ 取付けに不備があると落下の原因となります。

オプション(別売)

型番	名称
RB-321F	拡散フィルター

LEDモジュールの交換方法を参照して、LEDモジュールを取りはずし、付属の取扱説明書を参照して適合するオプションを、コーンに取付けてからLEDモジュールを取付けてください。