

LEDZ

【型番】 EFX9348NA, EFX9349NA, EFX9350NA, EFX9352NA, EFX9353NA, EFX9354NA, EFX9446N, EFX9447N, EFX9448N, EFX9449N, EFX9450N, EFX9451N, RK-559N, RK-560N, RK-562N, RK-566N, RK-581N

この図は一部省略抽象した共通部品図です

◆各部の名称

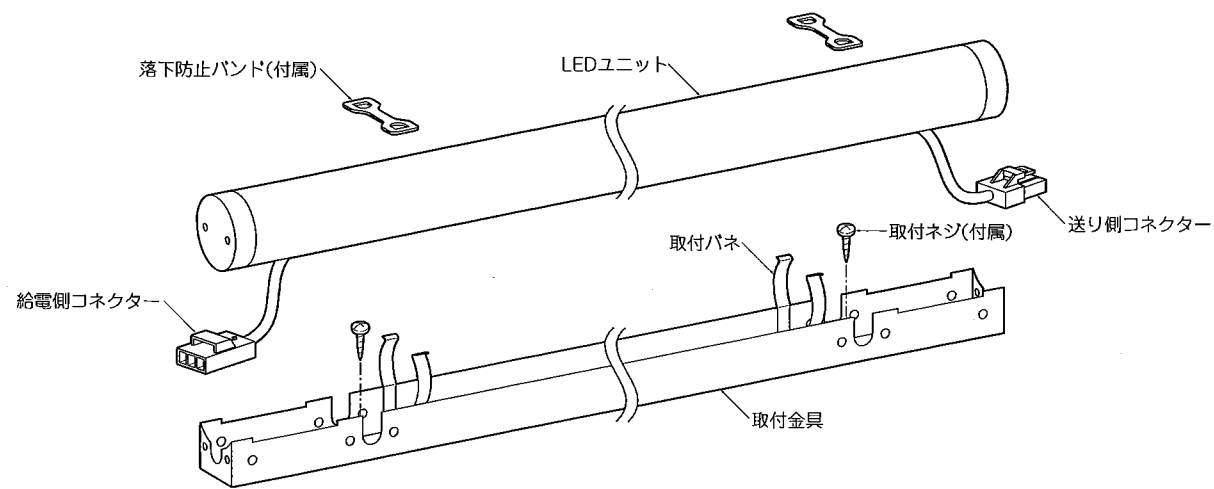

オプション (別売)

RK-559N (L=200mm)
(送り配線コネクタ: 別売)

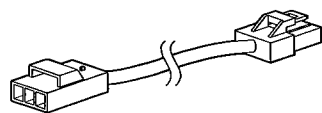

RK-581N (L=1000mm)
RK-566N (L=200mm)
(給電コネクタ(口出し線タイプ): 別売)

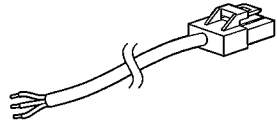

RK-560N (L=400mm)
(送り配線コネクタ: 別売)

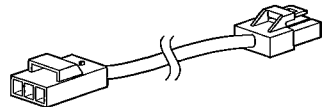

RK-562N (L=120mm)
(給電コネクタ(端子台タイプ): 別売)

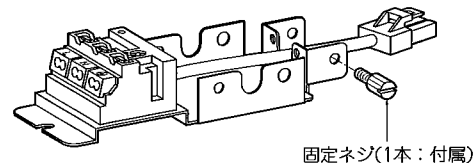

固定ネジ(1本: 付属)

◆仕様

型番	色温度	長さ	入力電流			消費電力			調光方式/調光範囲	
			100V	200V	242V	100V	200V	242V		
EFX9348NA	電球色	3000K	1175mm	217mA	110mA	94mA	20.8W	20.7W	20.9W	無線調光 5~100%連続調光
EFX9349NA	温白色	3500K								
EFX9350NA	ナチュラルホワイト	4000K								
EFX9352NA	電球色	3000K	590mm	122mA	62mA	52mA	11.7W	11.6W	11.6W	
EFX9353NA	温白色	3500K								
EFX9354NA	ナチュラルホワイト	4000K								
EFX9446N	レッド		1175mm	207mA	102mA	88mA	20.6W	19.8W	19.9W	
EFX9447N	グリーン									
EFX9448N	ブルー									
EFX9449N	レッド		590mm	117mA	59mA	50mA	11.7W	11.6W	11.5W	
EFX9450N	グリーン									
EFX9451N	ブルー									

■清掃方法について

△注意 必ず電源を切ってください。感電の原因となります。

- 中性洗剤をつけ、よく絞ってから拭きとり、乾いた布で仕上げてください。
- シンナーやベンジンなど揮発性のもの拭いたり、殺虫剤をかけたりしないでください。

●電源工が必要な場合は、電気工事店に依頼してください。

アフターサービスおよび転居や他の地域へのご贈答の場合は、お買上げの販売店が、最寄営業所へお問い合わせください。

EFX9348NA-T

※連結については以下のように配線してください。

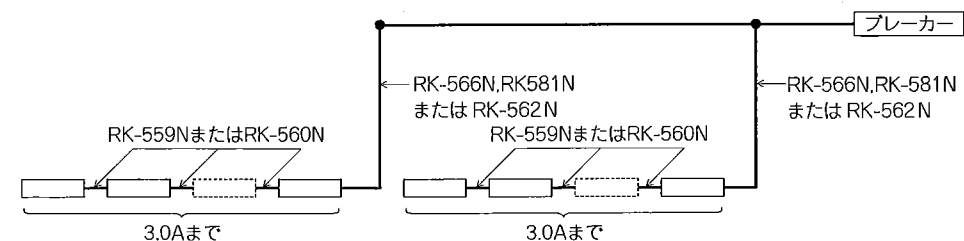

※器具を連結させる際は、合計の電流値が3.0A以下でご使用ください。

△ 3年以上お使いいただいた器具は、安全のため器具・コードなど1年ごとに点検をし、異常があれば交換してください。

◆LED光源について

●LED素子は白熱灯・蛍光灯などの一般光源に比べバツキがあるため発光色、明るさが異なる場合がありますのでご了承ください。

◆無線調光タイプの製品について

●【EFK型番】 Smart LEDZ Fitシステム又はSmart LEDZ Fit Plusシステムの専用機器です。その他調光システム (旧Smart LEDZシステム含む) では使用できません。

※通信距離は設置環境により異なる場合がありますのでご了承ください。

※電源スイッチを入り切りした時に、一瞬明るく光った後で調光、点灯状態になる場合があります。

◆施工に関する注意

- 配線長により電圧降下が起こりますので、設置条件によっては接続可能台数が少なくなります。
- LEDは周囲環境によっては、十分な照度確保は困難です。
- その他接続台数および配線長については、別途当社までお問い合わせください。
- 器具およびケーブルは、埋込施工などをせず、器具交換が可能な施工をしてください。

△ 取付部の強度が不十分な場合、器具落下・破損の原因となります。

●最小施工寸法

(RK-566N, RK-581N または RK-562N 直線取付)

●最小施工寸法

(RK-562N 側面取付)

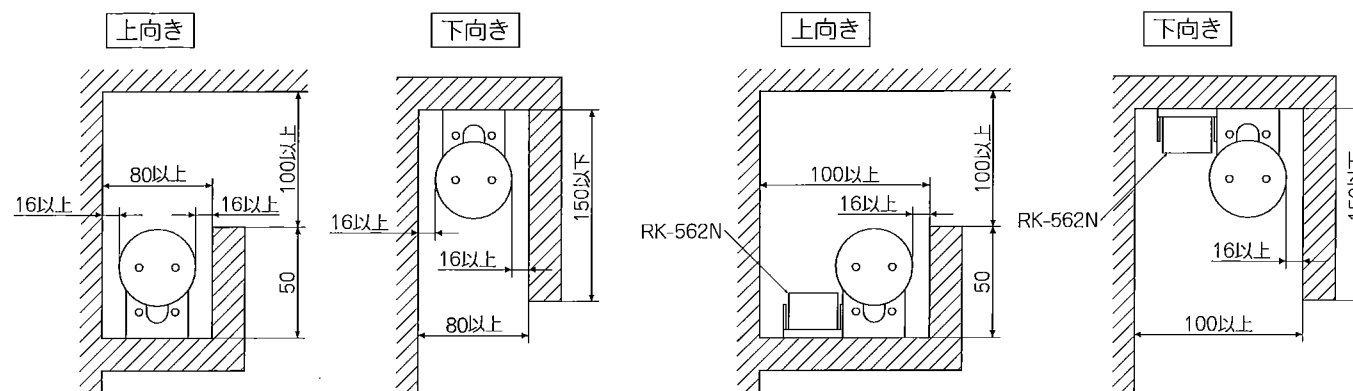

※熱的な限度寸法となります。施工のしやすさ・光の伸びは考慮されていません。

◆取付寸法

● EFX9348NA, EFX9349NA, EFX9350NA, EFX9446N, EFX9447N, EFX9448N

2-5×10取付用穴

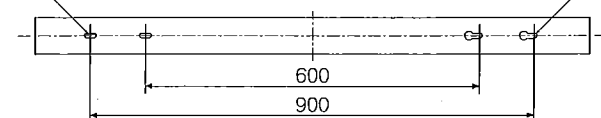

● EFX9352NA, EFX9353NA, EFX9354NA, EFX9449N, EFX9450N, EFX9451N

5×10取付用穴

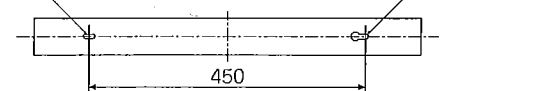

◆取付方法

1. 安全確保のため、電源ブレーカーおよび、電源スイッチを遮断してください。

⚠ 感電の原因となります。

2. 器具重量に耐えるよう、取付面の強度を確保してください。

⚠ 取付部の強度が不十分な場合、器具落下・破損の原因となります。

3. 取付金具を付属の取付ネジで確実に取付けてください。

⚠ 取付部の強度が不十分な場合、器具落下・破損の原因となります。

<RK-562N(別売)を使用する場合>

取付金具にRK-562Nを合わせ、固定ネジで取付けてください。

●直線取付

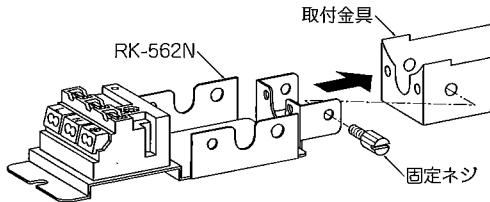

直線取付時寸法

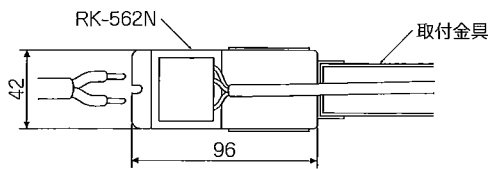

●側面取付

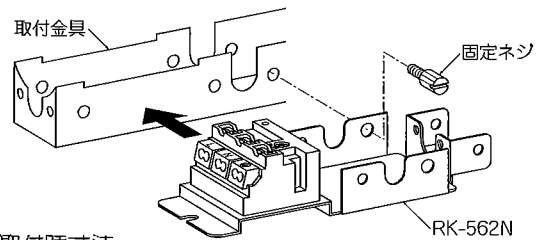

側面取付時寸法

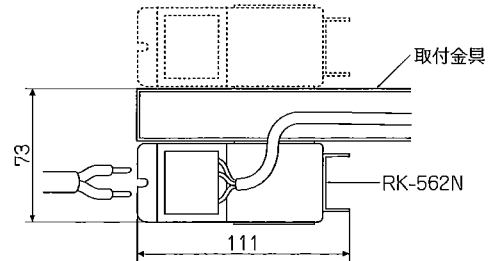

4. 電源線を接続してください。

<RK-566N,RK-581N(別売)を使用する場合>

電源線とリード線を結線し、絶縁テープなどで確実に絶縁処理を行ってください。同時にアース線はD種接地工事を行ってください。

<RK-562N(別売)を使用する場合>

●電線はストリップゲージ長12mmにむいてください。

●電線を奥までまっすぐ確実に差し込んでください。

●端子台の送り容量15A以下。

●D種接地工事を行ってください。必ず端子台のアースを使用してください。

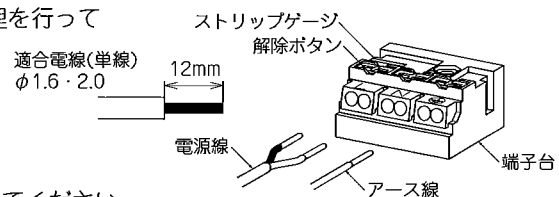

⚠ 接続不完全や容量オーバーの場合、火災・感電・器具故障の原因となります。

⚠ 電気設備技術基準で定められたD種接地工事を必ず行ってください。火災・感電の原因となります。

5. LEDユニットの給電側コネクタに給電コネクタ(RK-566N, RK-581NまたはRK-562N)を確実に差し込み接続してください。

※コネクタは必ず取付金具内に収納してください。

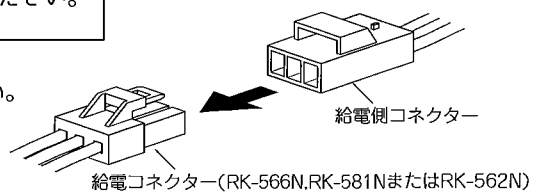

6. コネクタを取付金具内に収納してから、LEDユニットを取付金具の取付パネにはめ込み、落下防止バンドを取付パネに確実に取付けてください。

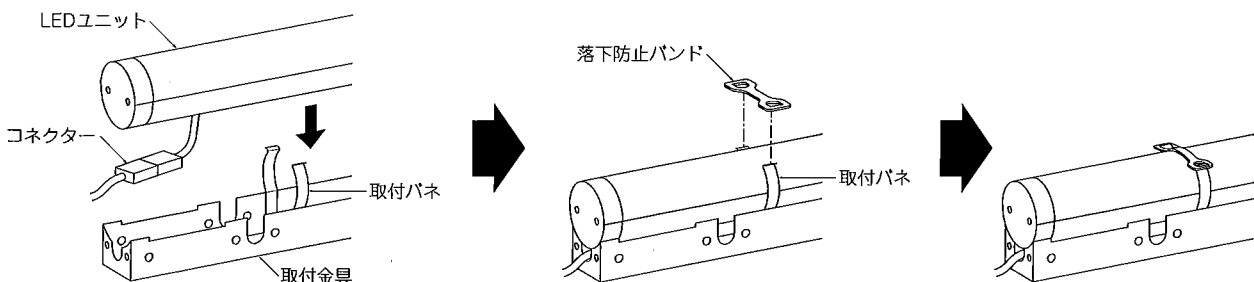

※連結する場合はLEDユニットの送り側コネクタまたは、送り配線コネクタ(別売: RK-559NまたはRK-560N)を使用してください。

※最終端器具の送り側コネクタは必ず取付金具内に収納してください。

⚠ 取付けが不十分な場合、器具落下の原因となります。

⚠ 落下防止バンドを必ず取付けてください。LEDユニット落下の原因となります。