

LEDZ®

【型番】

ERG5156WA
RS-905S~RS-909S (別売)
RS-906SA、RS-907SA (別売)
ERG5157WA
RS-914S~RS-918S (別売)
RS-915SA、RS-916SA (別売)

◆各部の名称

この図は一部省略抽象した共通部品図です。

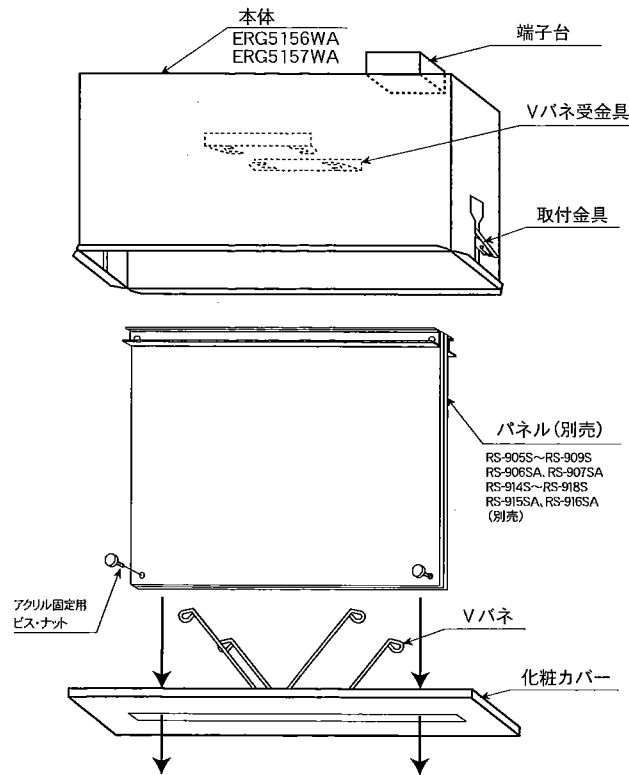

◆埋込穴寸法

ERG5156WA

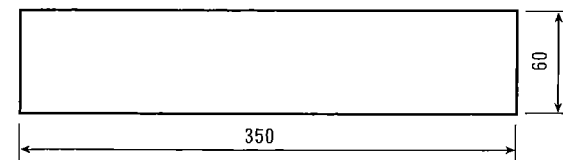

ERG5157WA

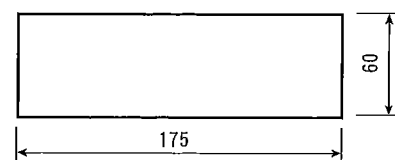

◆取付方法

1. 安全確保の為、電源(ブレーカー又は壁スイッチ)を遮断してください。

⚠ 感電の原因となります。

2. 器具重量に耐えるよう、天井面の取付部の強度を確保し、指定の埋込穴を開けてください。

⚠ 取付部の強度が不十分な場合、器具落下の原因となります。

3. 電源線を端子台に接続してください。

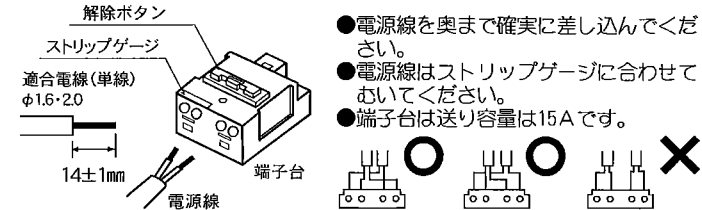

- 電源線を奥まで確実に差し込んでください。
- 電源線はストリップゲージに合わせてむいてください。
- 端子台は送り容量は15Aです。

⚠ 接続不完全や容量オーバーの場合、漏電・火災の原因となります。

4. 本体を固定してください。

- 本体を押し込み取付金具で固定してください。

取り付け方

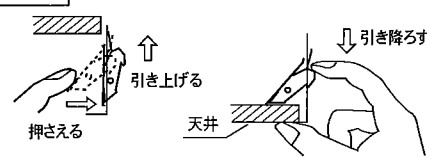

①パネを本体側に押し、器具を天井開口部に引き上げてください。

②本体内部Vバネの平らな部分を引き降ろし、天井面としっかりはさみ込んでください。

取りはずし方

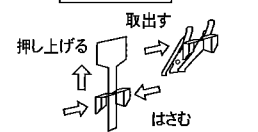

③本体を天井から取り外す場合は、パネ両側をはさみ押し上げ、パネ取付穴より取り出してください。

5. パネルの亚克力固定用ビス・ナットをはずし、化粧カバーに落とし込んでください。

6. アクリル固定用ビス・ナットを元の状態に戻してください。

7. 化粧カバーのVバネで、化粧カバーを本体にはめ込んでください。

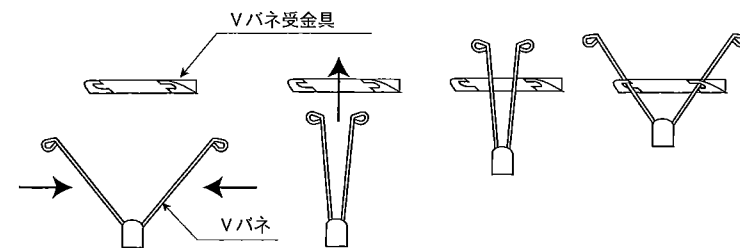

⚠ 取付が不十分な場合、器具落下の原因となります。

◆仕様

| 品番 | ランプ名 | 定格電圧 | 周波数 | 入力電圧 | 消費電力 | 入力電流 |
|-----------|----------------------------|--------|---------------|------|------|-------|
| ERG5156WA | LED unit block L70_4000K×2 | AC100V | 50Hz/ 60Hz | 100V | 8.0W | 144mA |
| ERG5157WA | LED unit block L70_4000K | | | | 4.0W | 72mA |

◆LED光源について

- ・LED素子は白熱灯・蛍光灯などの一般光源に比べバラツキがあるため発光色、明るさが異なる場合がありますのでご了承ください。
- ・パイロットランプを内蔵したスイッチとの組み合わせでは、LEDが完全に消灯しない場合があります。
- ・ラジオやテレビなどの音響機器の近くで点灯しますと、雑音が入ることがありますのでご注意ください。
- ・赤外線リモコンを採用したテレビなどの近くで点灯しますと、誤動作する場合があります。
- ・このLEDは調光できません。

■清掃方法について

⚠ 注意 必ず電源を切ってください。感電の原因になります。

- 中性洗剤をうすめ布につけ、よく絞ってから拭き取り、その後乾いた布で仕上げてください。
- シンナーやベンジンなどの揮発性のものまたは酸性、アルカリ性の洗剤で拭いたり、殺虫剤をかけたりしないでください。

・電源工事が必要な場合は、電気工事に依頼してください。

アフターサービスおよび転居や他の地域へのご贈答の場合は、お買い上げの販売店か、最寄営業所へお問い合わせください。