

LEDZ

【型番】 ERD3986W, ERD3987W, ERD3988W, ERD3989W, ERD3990W, ERD3991W, ERD3992W, ERD3994W, ERD3995W, ERD3997W

◆各部の名称

この図は一部省略抽象した共通部品図です

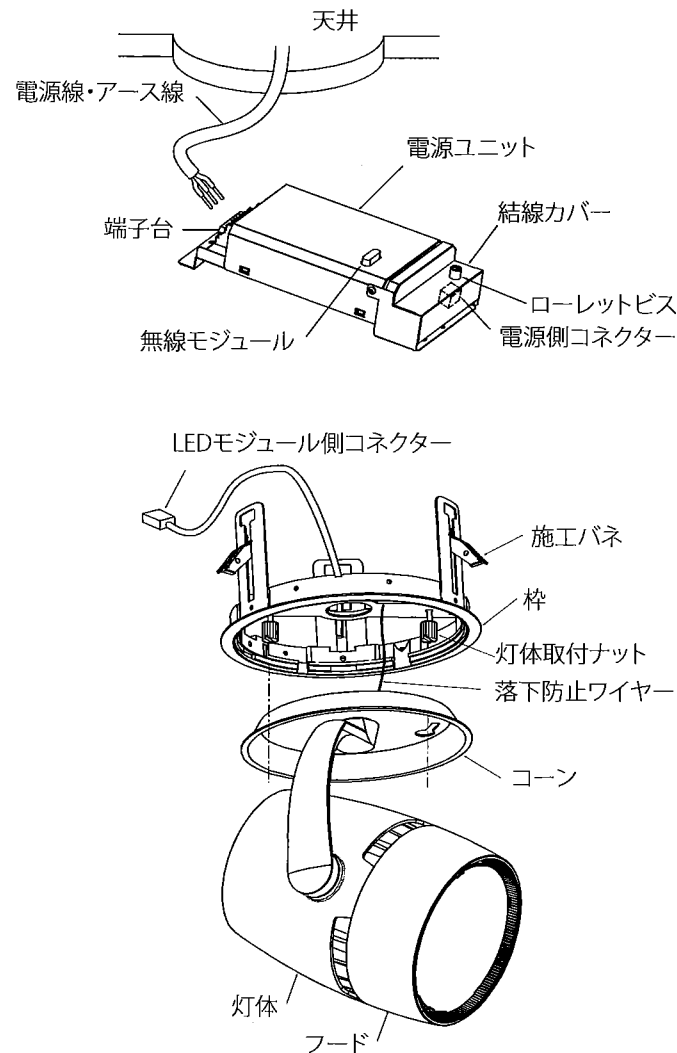

◆LED光源について

- LED素子は白熱灯・蛍光灯などの一般光源に比べパツキがあるため発光色、明るさが異なる場合がありますのでご了承ください。
- LEDモジュールの交換はできません。

◆無線調光タイプの製品について

- 詳細はSmart LEDZ system 各製品の取扱説明書を参照ください。
- ※通信距離は設置環境により異なる場合がありますのでご了承ください。

◆可動範囲

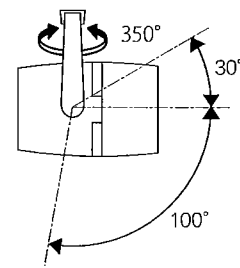

△ 指定範囲以外可動させないでください。破損・落下・感電の原因となります。

◆仕様

区分	型番	ランプ色	配光	近接照射限度	定格電圧	周波数	入力電圧	入力電流	消費電力	適合電源ユニット
4000 タイプ	ERD3986W	アパレルホワイトタイプ (3000K)	横	0.3m	AC100V -242V	50/60Hz	100V	517mA	50.7W	RX296N
	ERD3989W	アパレルホワイトタイプ (3500K)	縦							
	ERD3987W	アパレルホワイトタイプ (3500K)	横							
	ERD3990W	アパレルホワイトタイプ (4200K)	縦							
	ERD3988W	アパレルホワイトタイプ (4200K)	横							
	ERD3991W	アパレルホワイトタイプ (4200K)	縦							
	ERD3992W	電球色タイプ (3000K)	横							
	ERD3995W	電球色タイプ (3000K)	縦							
ERD3994W	ナチュラルホワイトタイプ (4000K)	横	242V	229mA	49.5W					
ERD3997W	ナチュラルホワイトタイプ (4000K)	縦								

△ 3年以上お使いいただいた器具は、安全のため器具・コードなど1年ごとに点検をし、異常があれば交換してください。

■清掃方法について

△ 注意 必ず電源を切ってください。感電の原因となります。

- 中性洗剤をつけ、よく絞ってから拭きとり、乾いた布で仕上げてください。
- シンナーやベンジンなど揮発性のもので拭いたり、殺虫剤をかけたりしないでください。

● 電源工が必要な場合は、電気工事に依頼してください。

アフターサービスおよび転居や他の地域へのご贈答の場合は、お買上げの販売店が、最寄営業所へお問い合わせください。

◆取付方法

- 安全確保の為、電源ブレーカー及び、電源スイッチを遮断してください。

△ 感電の原因となります。

- この器具は天井取付専用器具です。器具重量に十分耐えるよう、天井取付部の強度を確認し、指定の埋込穴をあけてください。(取付有効板厚3mm~25mm)
電源ユニットを埋込穴から挿入する場合は、天井内懐が高さ(110mm)が必要です。

埋込穴寸法
Φ150±1

△ 取付部の強度が不十分な場合、上記埋込穴寸法より大きい場合は、器具落下・光モレの原因となります。

- 電源線を端子台に接続してください。
 - 電線はストリップゲージ長12±2mmにむいてください。
 - 電線を奥までまっすぐ確実に差し込んでください。
 - 送り容量15A以下。
 - D種接地工事を行ってください。必ず端子台のアースを使用してください。

※100Vで使用の場合は、D種接地工事は不要です。

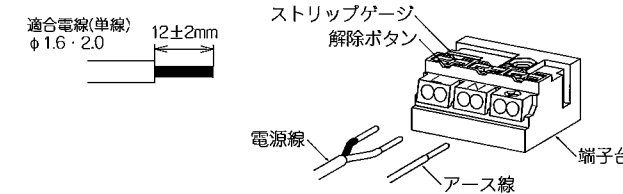

△ 電源線は解除ボタンを押さずに引き抜かないでください。接点金具が変形し、焼損、漏電、感電、不点灯の原因となります。

△ 接続不完全や容量オーバーの場合、火災・感電・器具故障の原因となります。

△ 電気設備技術基準で定められたD種接地工事を必ず行ってください。火災・感電の原因となります。

- 電源ユニットを埋込穴より挿入し、天井内で横転などないように設置してください。

△ 電源ユニットが器具に触れないように設置してください。火災の原因となります。

- コネクタを差し込み接続してください。

- LEDモジュール側コネクタに電源側コネクタを確実に差し込み接続してください(下図参照)。
- a. ローレットビスを外して結線カバーを後ろ側に回転してください。

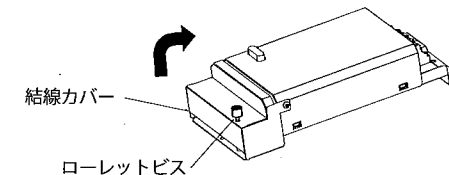

- b. コネクタを接続してから結線カバー内に収め、上記のaとbを参照し結線カバーを元の位置へ戻し、ローレットビスを固定してください。

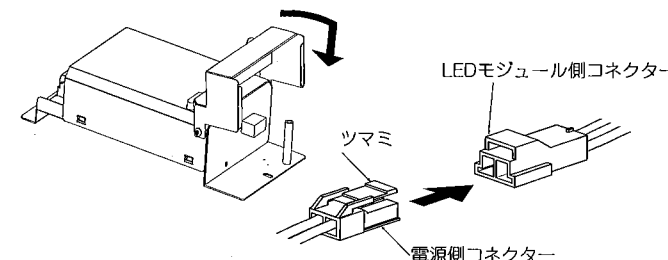

- 枠を埋込穴に押し込んでください。

△ 取付けが不十分な場合、器具落下の原因となります。

- 本体を埋込穴に入れて、施工パネで固定してください。

取付け方

- パネを本体側に押しつけて器具を天井開口部に引き上げてください。

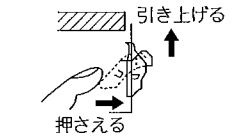

- 本体内部パネの平らな部分を引き降ろし天井面としっかりはさみ込んでください。

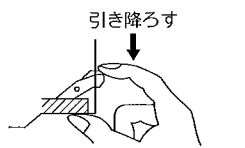

取外し方

- 本体を天井から取外す場合は、パネ両側をはさみ押し上げパネ取付穴より取り出してください。

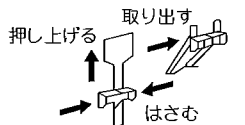

△ 取付けが不十分な場合、器具落下の原因となります。

- 灯体を枠に合わせてコーン切り欠きを灯体取付ナット(2個)に合わせてコーンを右に回し灯体取付ナット(2個)を締め付けて確実に固定してください。

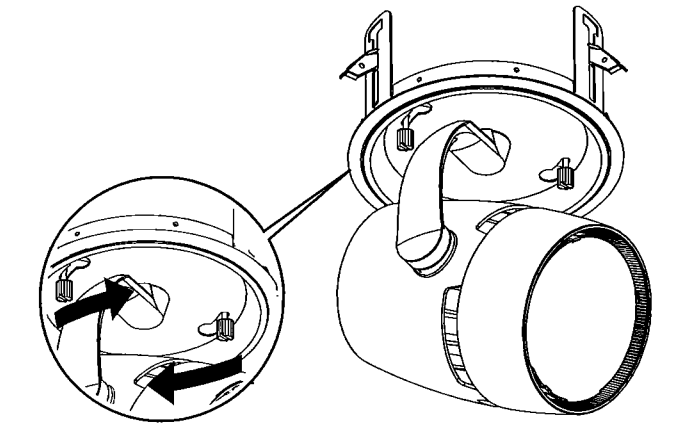

△ 取付けが不十分な場合、器具落下の原因となります。

- 灯体を調整し、照射位置を合わせてください。

△ 点灯中は灯体が高温になりますので十分にご注意ください。やけどの原因となります。