

◆取付方法

- 1.安全確保の為、電源ブレーカー及び、電源スイッチを遮断してください。

⚠ 感電の原因となります。

- 2.電源線を電源ユニットの端子台に接続してください。
 - 電源はストリップゲージ長10~11mmにむいてください。
 - 電線を奥までまっすぐ確実に差し込んでください。
 - 送り容量は15A以下。
 - D種接地工事を行ってください。必ず端子台のアースを使用してください。

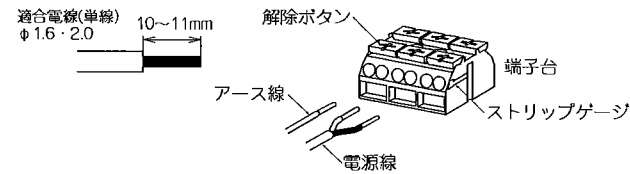

⚠ 接続不完全や容量オーバーの場合、火災・感電・器具故障の原因となります。

- 3.電源ユニットを埋込穴より挿入し、天井内で横転しないように設置してください。

⚠ 電源ユニットが器具に触れないように設置してください。火災の原因となります。

- 4.適合するハウジングに取付けてください。(適合ハウジングはカタログを参照してください。)

⚠ 取付け部の強度が不十分な場合、埋込穴寸法より大きい場合は、器具落下・光モシの原因となります。

- 5.器具側コネクタに電源側コネクタを確実に差し込み接続してください。

⚠ 接続不完全の場合、火災・漏電の原因となります。

- 6.ハウジングについているワイヤー・S環を灯具ユニットに取付けてください。取付後はS環をペンチなどで閉じてください。

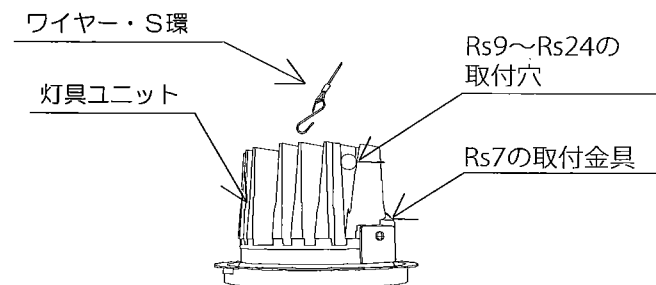

- 7.灯体をハウジングに取付けてください。

Rs7・Rs9・Rs12・Rs18 ユニバーサルタイプの場合

- 灯具ユニットの切欠き(4ヶ所)を合わせてハウジングに挿入し固定するまで右に回してください。※確実に固定されたことを確認してください。
- ハウジングに付属のリングを取付けてください。

Rs24 ベースタイプの場合

- 灯具ユニットをハウジングに挿入し固定金具(2ヶ所)に乗せ固定ビス(2ヶ所)で固定してください。
- コーンの落下防止ワイヤーをハウジングに取り付け、コーンをコーン固定バネ(2ヶ所)で固定してください。

⚠ 取付けが不十分な場合、器具落下の原因となります。

- 8.灯体を調節し、照射位置を合わせてください。

⚠ 点灯中は灯体が高温になりますので充分にご注意ください。やけどの原因となります。

◆LEDモジュール交換方法

Rs7, Rs9, Rs12, Rs18の場合

- 1.安全確保の為、電源ブレーカー及び、電源スイッチを遮断してください。

⚠ 感電の原因となります。

⚠ 点灯中や消灯直後(消灯後20分まで)は高温になりますので、LEDモジュール交換はしないでください。やけどの原因となります。

- 2.リングを左に回して、ハウジングから外してください。灯具ユニットを左に回して、切欠きをあわせ、ハウジングから引き抜いてください。

- 3.ツマミを押しながら電源側コネクタを器具側コネクタから引き抜いてください。

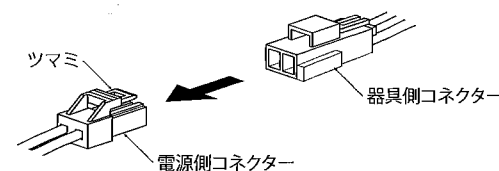

- 4.LEDモジュールを交換してください。

Rs7 LEDモジュールの場合

- 5.固定ネジ(2ヶ所)をゆるめて、LEDモジュールを左に回してコーンから取り外してください。

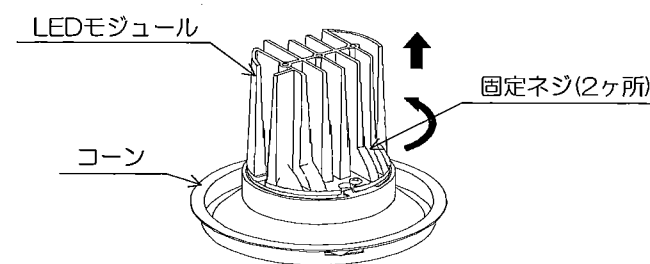

- 6.新しいLEDモジュールの切欠きを固定ネジ(2ヶ所)に合わせて右に回してから、固定ネジ(2ヶ所)を締め付けて固定してください。

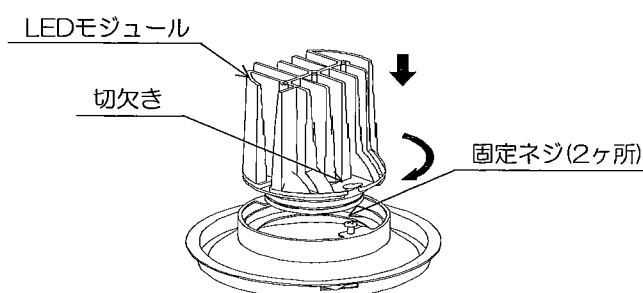

Rs9 LEDモジュールの場合

- 5.モジュール固定ネジ(3個)をゆるめて、LEDモジュールをヒートシンクから取りはずし、器具側コネクタ付コードをヒートシンクから引き抜いてください。

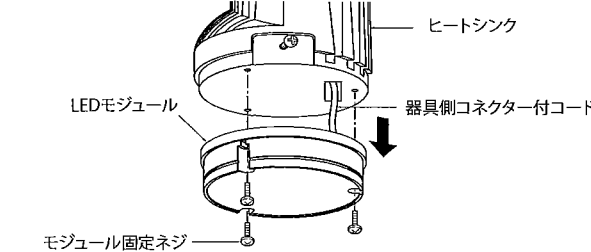

- 6.新しいLEDモジュールの器具側コネクタ付コードをヒートシンクに通してから、LEDモジュールをヒートシンクに合わせて、LEDモジュール固定ネジ(3個)を締め付けて固定してください。

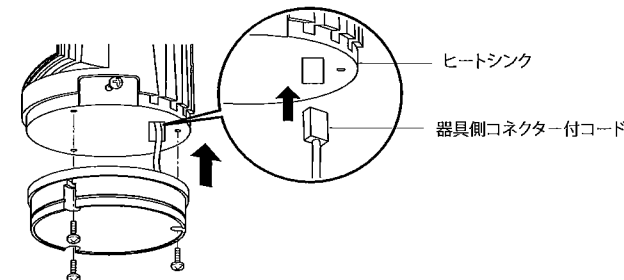

Rs12, Rs18 LEDモジュールの場合

- 5.ツマミを押しながらヒートシンク側コネクタをLEDモジュール側コネクタから引き抜いてください。

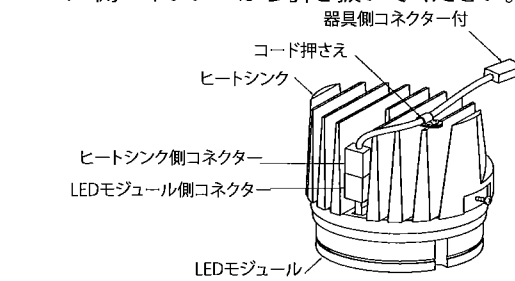

- 6.モジュール固定ネジ(3個)をゆるめて、LEDモジュールをヒートシンクから取りはずし、LEDモジュール側コネクタ付コードをヒートシンクから引き抜いてください。

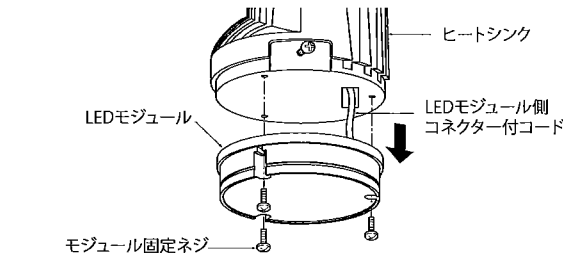

- 7.新しいLEDモジュールのLEDモジュールコネクタ付コードをヒートシンクに通してから、LEDモジュールをヒートシンクに合わせて、LEDモジュール固定ネジ(3個)を締め付けて固定してください。

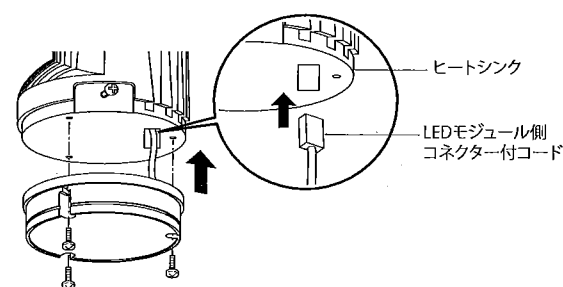

- 8.ヒートシンク側コネクタにLEDモジュール側コネクタを確実に差し込み接続してください。

- 9.取付方法5,6,7,8を参照して灯体に取付けてください。

Rs24の場合

- 1.安全確保の為、電源ブレーカー及び、電源スイッチを遮断してください。

⚠ 感電の原因となります。

⚠ 点灯中や消灯直後(消灯後20分まで)は高温になりますので、LEDモジュール交換はしないでください。やけどの原因となります。

- 2.コーンを取り外してください。

- 3.灯体ユニットの固定ビス(2ヶ所)をゆるめて、ハウジングから引き抜いてください。

- 4.ツマミを押しながら電源側コネクタを器具側コネクタから引き抜いてください。

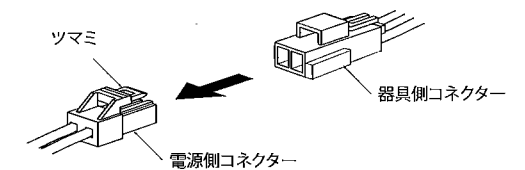

- 5.モジュール固定ネジ(3個)をゆるめて、LEDモジュールをヒートシンクから取り外し、LEDモジュール側コネクタ付コードをヒートシンクから引き抜いてください。

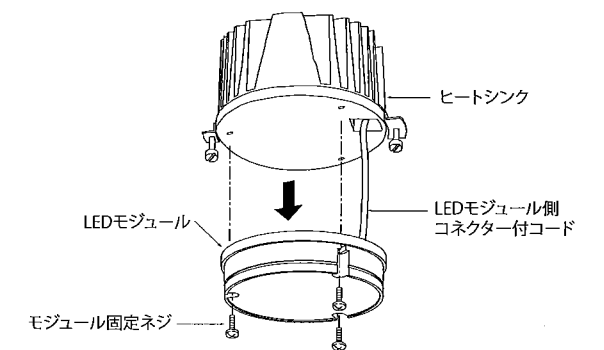

- 6.新しいLEDモジュールのLEDモジュールコネクタ付コードをヒートシンクに通してから、LEDモジュールをヒートシンクに合わせて、LEDモジュール固定ネジ(3個)を締め付けて固定してください。

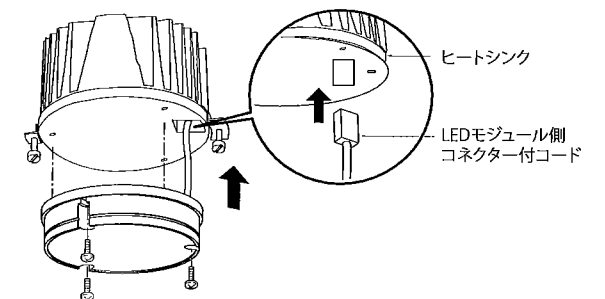

- 7.ヒートシンク側コネクタにLEDモジュール側コネクタを確実に差し込み接続してください。

- 8.取付方法5,6,7,8を参照して灯体に取付けてください。