

◆各部の名称

この図は一部省略抽象した共通部品図です。

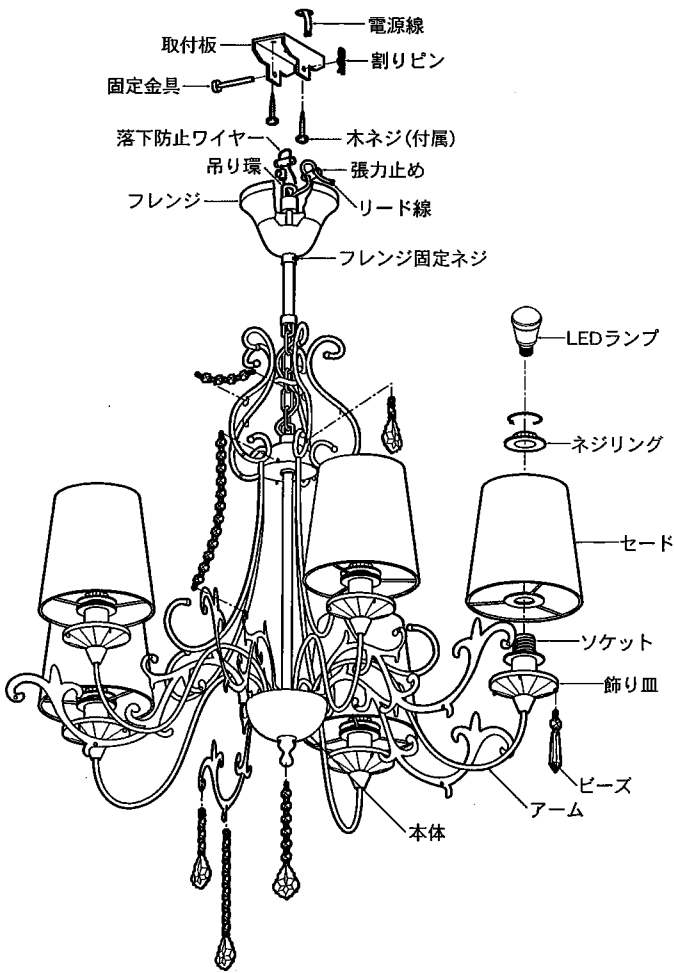

※ビーズの取付順序は別紙参照

◆取付寸法

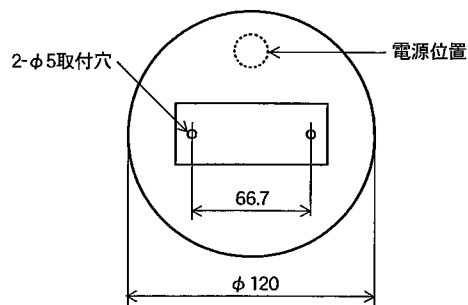

◆仕様

型番	定格電圧	定格周波数	消費電力	入力電流	ランプ		口金
ERC2015S	AC100V	50Hz/60Hz	25W	450mA	LEDZ LAMP	RAD-427L	5灯
ERC2016S			45W	810mA		RAD-427L	9灯

◆取付方法

- 安全確保の為、電源ブレーカー及び、電源スイッチを遮断してください。
 ⚠ 感電の原因となります。
- 器具重量に耐える様、天井面の取付面の強度を確保してください。
 ⚠ 取付部の強度が不十分な場合、器具落下の原因となります。
- フレンジ固定ネジをゆるめ、フレンジを下げてください。固定金具から割リピンをはずして固定金具、吊り環、取付板を分離してください。
- 木ネジで取付板を天井面に取付けてください。
 ⚠ 取付けが不十分な場合、器具落下の原因となります。
- 吊り環と落下防止ワイヤーを取付板の間に入れ、固定金具を通して割リピンで抜け止めをしてください。

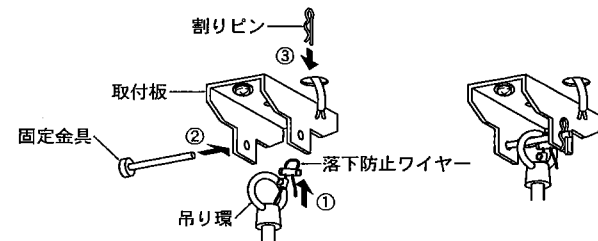

⚠ 取付けが不十分な場合、器具落下の原因となります。

- 電源線とリード線をフレンジ内にて結線してください。
 ⚠ 接続不完全な場合、火災・漏電の原因となります。
- フレンジを取付板に合わせ、フレンジ固定ネジを締め付けてください。
- ビーズのフックを本体、アーム、飾り皿へ確実に取付けてください。
 ※取付順序は別紙を参照してください。

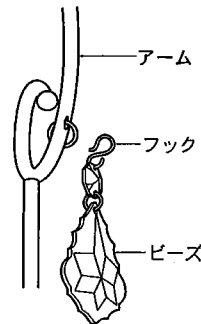

- セードをソケットに合わせて、ネジリングで締め付けてください。
 ⚠ 取付けが不十分な場合、火災・焦げ・部品落下の原因となります。
- LEDランプをソケットに確実に取付けてください。
 ⚠ LEDランプがしっかり固定されているか確認してください。落下の原因となります。
 ⚠ LEDランプを強く握ったり、ひねったりしますと、破損・怪我の原因となります。ていねいに扱ってください。
 ⚠ 点灯中や、消灯直後(消灯後20分まで)にLEDランプを素手でさわりますと、やけどの原因となります。

◆適合ランプ(球付)

ランプ型番	定格電圧	定格周波数	消費電力	入力電流	ランプ色	調光	口金
RAD-427L	AC100V	50Hz/60Hz	5W	90mA	電球色タイプ(2700K)	調光不可	E17

⚠ 適合LEDランプ以外のランプは絶対に使用しないでください。火災・器具故障の原因となります。

⚠ LEDランプ交換の時は、必ず電源を切ってください。感電の原因となります。

⚠ 3年以上お使いいただいた器具は、安全のため器具・コードなど1年ごとに点検をし、異常があれば交換してください。

◆LED光源について

- LED素子は白熱灯・蛍光灯などの一般光源に比べバツキがあるため発光色、明るさが異なる場合がありますのでご了承ください。
- パイロットランプを内蔵したスイッチとの組み合わせでは、LEDランプが完全に消灯しない場合があります。
- ラジオやテレビなどの音響機器の近くで点灯しますと、雑音が入ることがありますのでご注意ください。
- 赤外線リモコンを採用したテレビなどの近くで点灯しますと、誤動作する場合があります。
- 大電力機器(コピー機、ドライヤー、電子レンジ、冷暖房機器など)を使用した場合の瞬時的な電圧変動によって、ちらついたり明るさが変化したりする場合があります。

■清掃方法について

⚠ 注意 必ず電源を切ってください。感電の原因になります。

- 中性洗剤をうすめ布につけ、よく絞ってから拭き取り、その後乾いた布で仕上げてください。
- シンナーやベンジンなどの揮発性のものまたは酸性、アルカリ性の洗剤で拭いたり、殺虫剤をかけたりしないでください。

・電源工が必要な場合は、電気工事店に依頼してください。

アフターサービスおよび転居や他の地域へのご贈答の場合は、お買い上げの販売店か、最寄営業所へお問い合わせください。

NO	QTY	UNIT
A	20	BUNCH
B	5	BUNCH
C	10	BUNCH
D	5	BUNCH
E	1	BUNCH
F	5	BUNCH

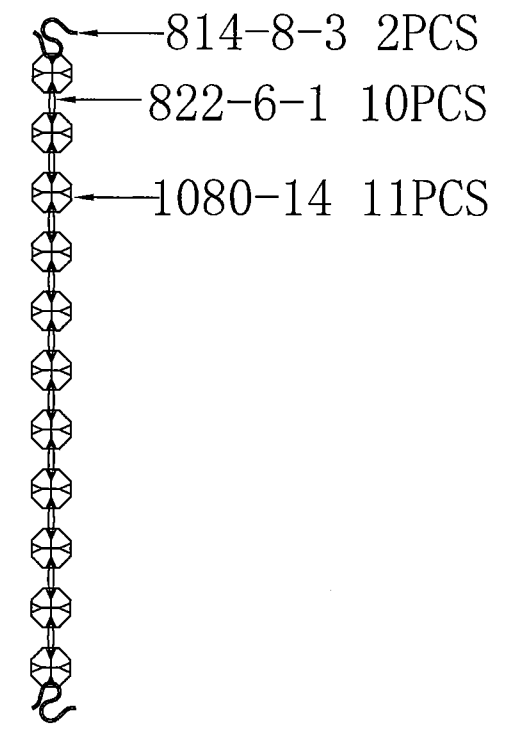
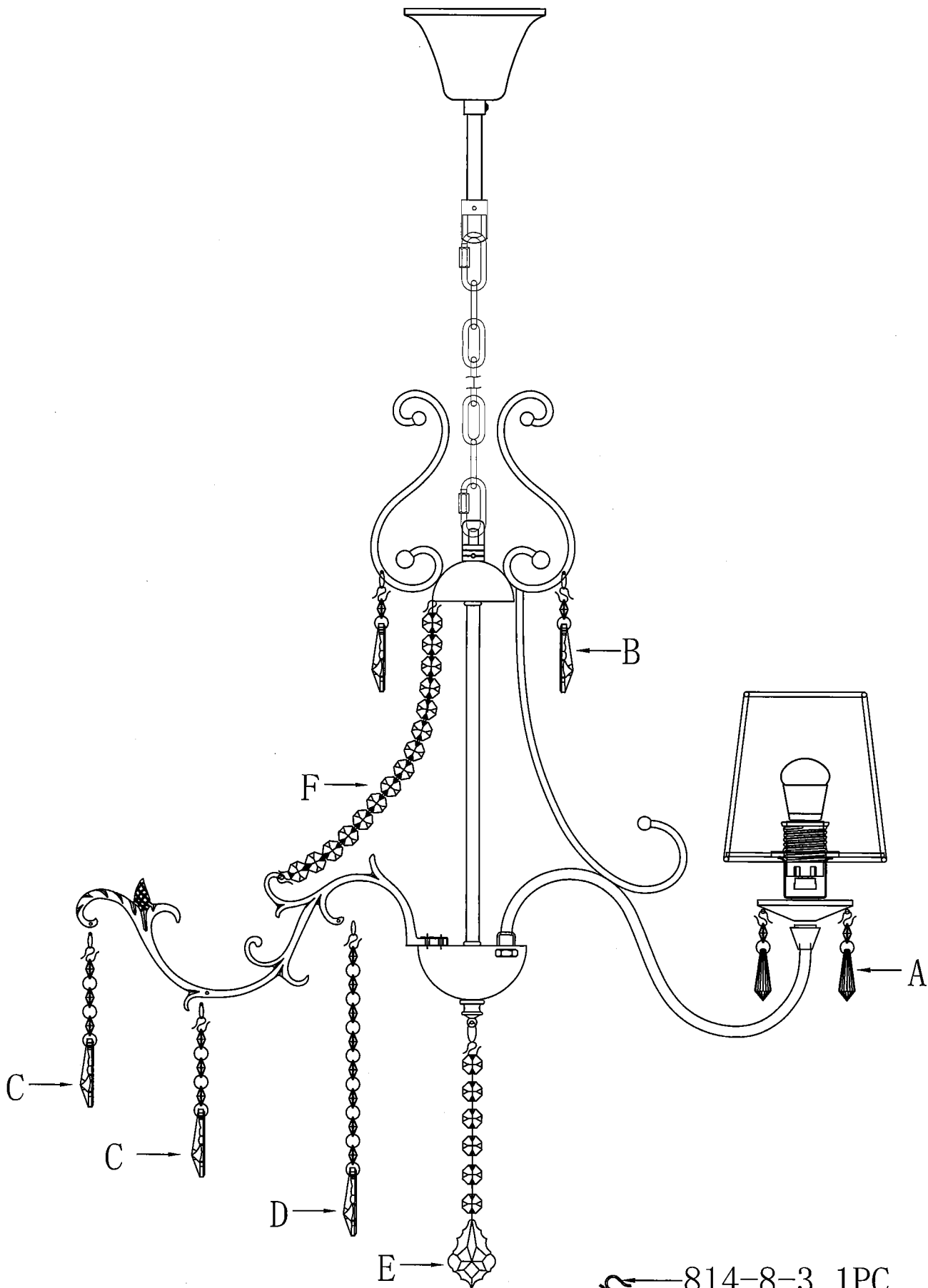

F (5SET)

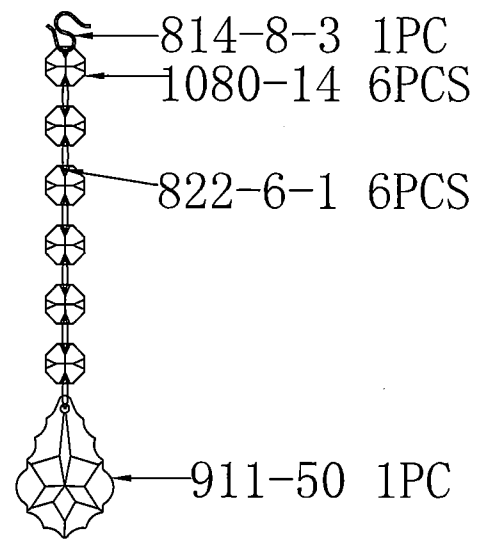

E (1SET)

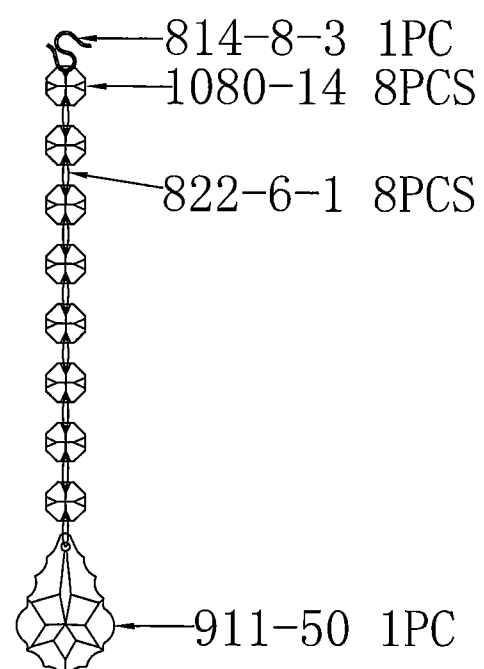

D (5SET)

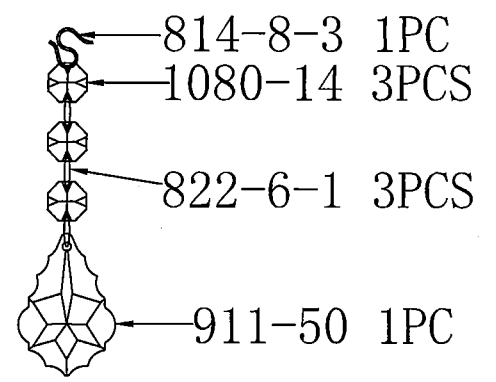

C (10SET)

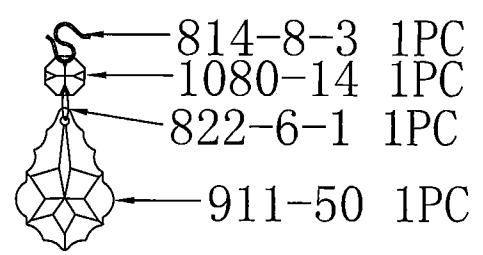

B (5SET)

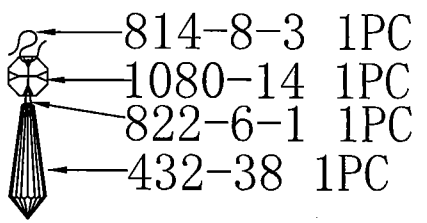

A (20SET)

NO	QTY	UNIT
A	36	BUNCH
B	12	BUNCH
C	12	BUNCH
D	6	BUNCH
E	1	BUNCH
F	6	BUNCH

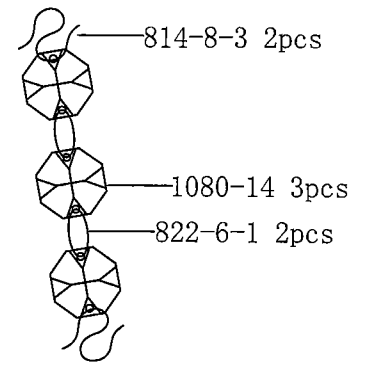
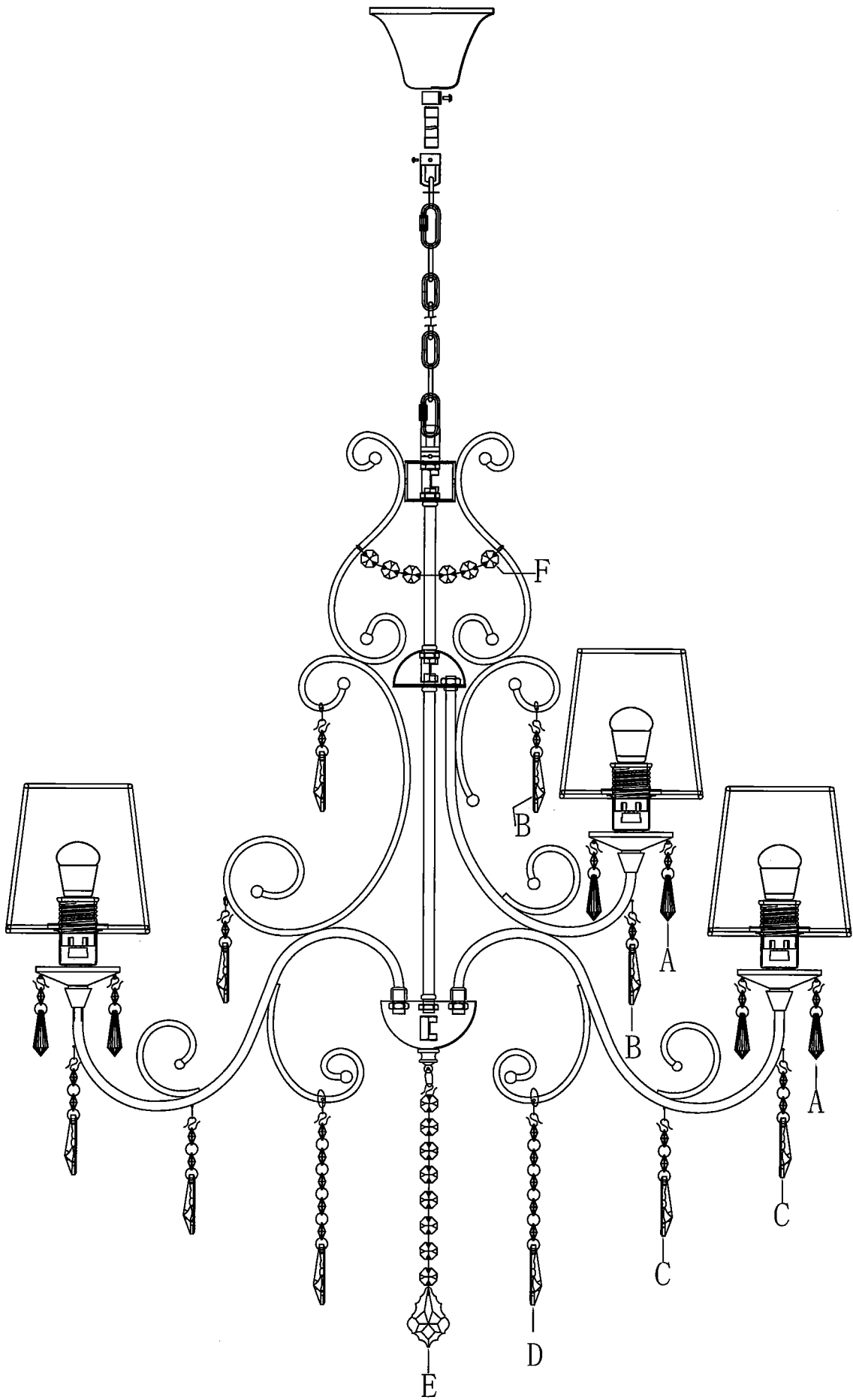

F (6SET)

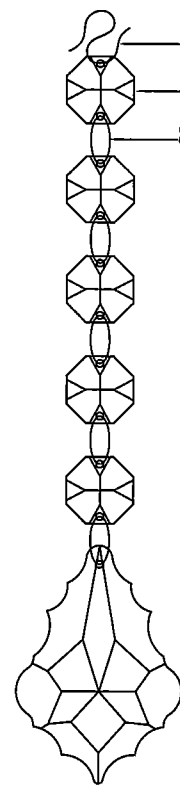
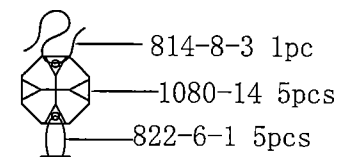
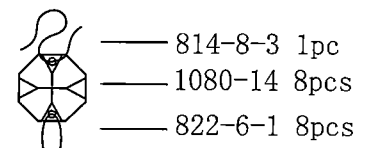

D (6SET)

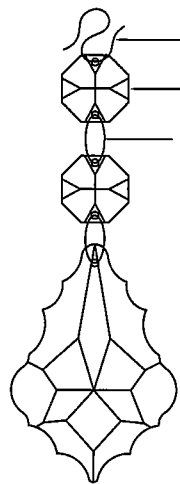
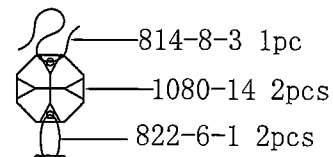

C (12SET)

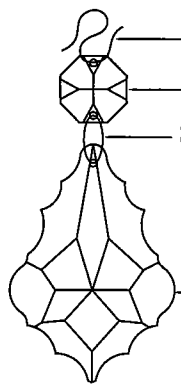
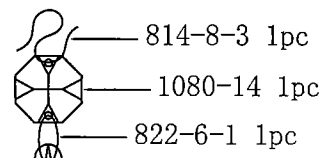

B (12SET)

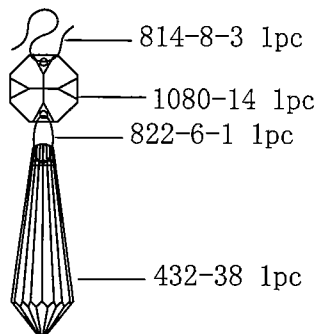
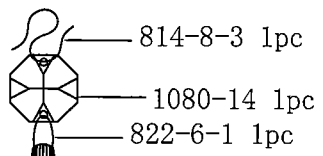

A (36SET)