

【型番】 ERB6288X

◆各部の名称

この図は一部省略抽象した共通部品図です

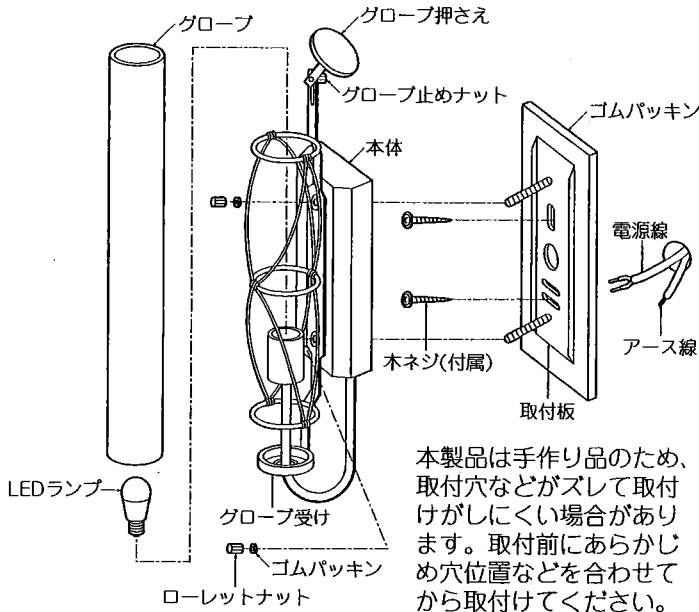

本製品は手作り品のため、取付穴などがズレて取付けがしにくい場合があります。取付前にあらかじめ穴位置などを合わせてから取付けてください。

◆仕様

定格電圧	周波数	消費電力	入力電流	ランプ
AC100V	50Hz/60Hz	5W	90mA	LEDランプ×1

◆適合ランプ(球付)

ランプ型番	定格電圧	周波数	消費電力	入力電流	ランプ色	調光	口金
RAD-427L	AC100V	50Hz/60Hz	5W	90mA	電球色タイプ (2700K)	調光不可	E17

▲ 適合LEDランプ以外のランプは絶対に使用しないでください。火災・器具故障の原因となります。

▲ LEDランプ交換の時は、必ず電源を切ってください。感電の原因となります。

▲ 3年以上お使いいただいた器具は、安全のため器具・コードなど1年ごとに点検をし、異常があれば交換してください。

◆LED光源について

- ・LED素子は白熱灯・蛍光灯などの一般光源に比べバラツキがあるため発光色、明るさが異なる場合がありますのでご了承ください。
- ・パイロットランプを内蔵したスイッチとの組み合わせでは、LEDランプが完全に消灯しない場合があります。
- ・ラジオやテレビなどの音響機器の近くで点灯しますと、雑音が入ることがありますのでご注意ください。
- ・赤外線リモコンを採用したテレビなどの近くで点灯しますと、誤動作する場合があります。

◆取付寸法

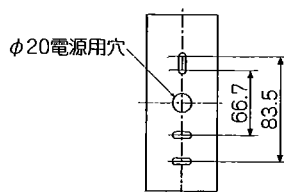

◆取付方法

1. 安全確保のため、電源ブレーカーを遮断してください。
▲ 感電の原因となります。
2. 器具重量に耐えるよう、壁面の取付部の強度を確保してください。
▲ 取付部の強度が不十分な場合、器具落下の原因となります。
3. 取付板の電源穴に電源線とアース線を通し、付属の木ネジ(2本)で壁面に取付けてください。取付面とゴムパッキンの間にシリコンコーキング処理を施してください。

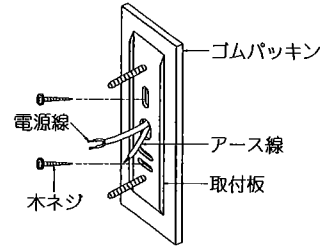

▲ 強度不足ですと、落下の原因となります。

4. 電源線を端子台に接続してください。

- 電源線を奥まで確実に差し込んでください。
- 電源線はストリップゲージに合わせ、むいてください。
- はずす時は、幅6mmのマイナスドライバをはずし穴へまっすぐ差し込んでください。
- アース線をアースネジにD種接地工事を行ってください。

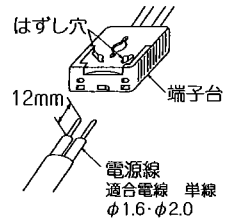

▲ 接続不完全の場合、火災の原因となります。

5. 本体を取付板に合わせ、ゴムパッキンとローレットナットで確実に取付けてください。

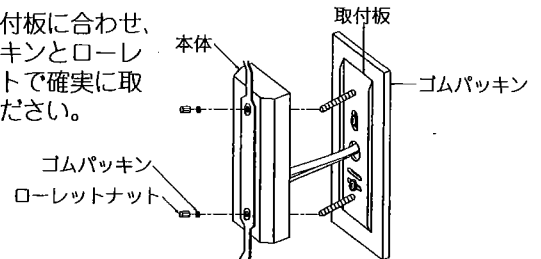

6. LEDランプを取付けてください。

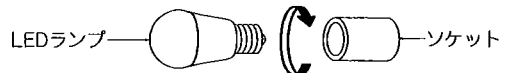

▲ LEDランプがしっかり固定されているか確認してください。落下の原因となります。

▲ LEDランプを強く握ったり、ひねったりしますと、破損・怪我の原因となります。ていねいに扱ってください。

▲ 点灯中や、消灯直後(消灯後20分まで)にLEDランプを素手でさわりますと、やけどの原因となります。

7. グローブを本体のグローブ受けまで差し込んで、グローブの上をグローブ押さえで押さえながらグローブ止めナットを締め付けて固定してください。

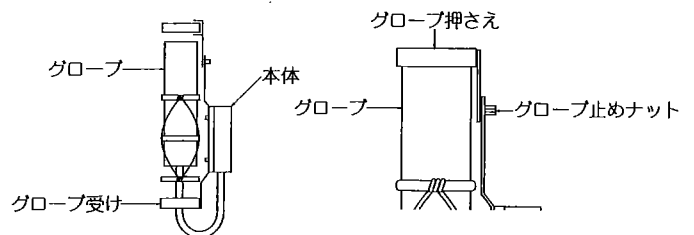

■清掃方法について

▲ 注意 必ず電源を切ってください。感電の原因となります。

- 中性洗剤をつけ、よく絞ってから拭きとり、乾いた布で仕上げてください。
- シナーやベンジンなど揮発性のもの拭いたり、殺虫剤をかけたりしないでください。

● 電源工事が必要な場合は、電気工事店に依頼してください。

アフターサービスおよび転居や他の地域へのご贈答の場合は、お買上げの販売店か、最寄営業所へお問い合わせください。