

◆ 型番

ERB6054W , ERB6055W
ERB6056W , ERB6057W

◆ 各部の名称

この図は一部省略抽象した共通部品図です。

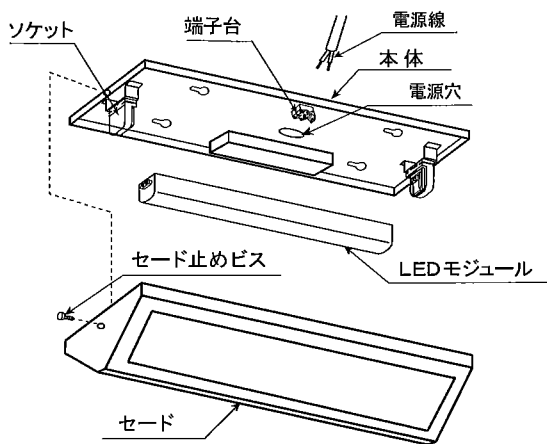

◆ 取付寸法

ERB6054W , ERB6056W

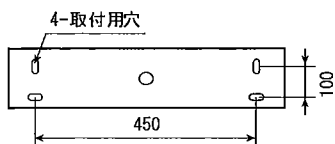

ERB6055W , ERB6057W

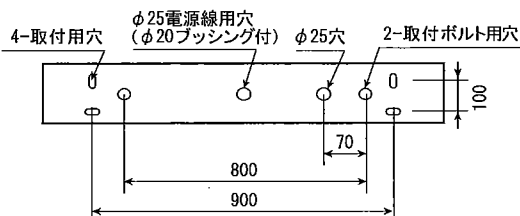

◆ 適合 LED モジュール (付)

型番	LEDランプ	ランプ色	定格電圧	周波数	入力電流	消費電力
ERB6054W , ERB6056W	THP36M-N840 F	ナチュラルホワイトタイプ (4000K)	100V	50Hz / 60Hz	147mA	14.2W
			200V		79mA	14.2W
			242V		74mA	14.3W
ERB6055W , ERB6057W	THF72L-N840 F	ナチュラルホワイトタイプ (4000K)	100V	50Hz / 60Hz	274mA	26.5W
			200V		146mA	26.2W
			242V		131mA	26.5W

⚠ 適合 LED モジュール以外のランプは絶対に使用しないでください。火災・器具故障の原因となります。

⚠ LED モジュール交換の時は必ず電源を切ってください。感電の原因となります。

⚠ 3年以上お使いいただいた器具配線は、安全の為1年ごとに点検し、異常があれば交換してください。

■ 清掃方法について

⚠ 注意 必ず電源を切ってください。感電の原因になります。

- 中性洗剤をうすめ布につけ、よく絞ってから拭き取り、その後乾いた布で仕上げてください。
- シンナーやベンジンなどの揮発性のものまたは酸性、アルカリ性の洗剤で拭いたり、殺虫剤をかけたりしないでください。

● 電源工が必要な場合は、電器工事店に依頼してください。

アフターサービスおよび転居や他の地域へのご贈答の場合は、お買い上げの販売店か、最寄営業所へお問い合わせください。

◆ 取付方法

1. 安全確保の為、電源ブレーカーを遮断してください。

⚠ 感電の原因となります。

2. 器具重量に耐えるよう、壁面(天井面)の取付部を確保してください。

⚠ 強度不足ですと、落下の原因となります。

3. 電源線を本体の電源穴から通し、本体を木ネジで壁面(又は天井面)に取付けてください。

⚠ 取付が不十分な場合、器具落下の原因となります。

4. 電源線を端子台に結線してください。

- 電源線を奥まで確実に差し込んでください。
- 電源線はストリップゲージに合わせ、むいてください。
- 必ずD種(第三種)接地工事を施してください。
- 送り容量は15Aまでです。

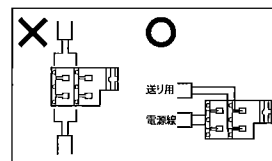
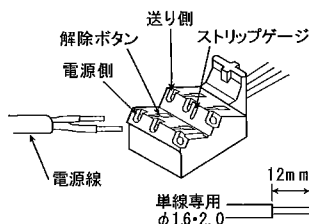

⚠ 接続不完全の場合、火災・感電の原因となります。

5. LED モジュールをソケットに確実に取付けてください。

注意1) LED モジュールには方向性があります。

注意2) ソケットは可動タイプと非可動タイプがあります。

⚠ 取付が不十分な場合、器具落下の原因となります。

① 可動ソケットには絵のようなピンがあります。

② LED モジュールの片側には絵のような『くぼみ』があります。

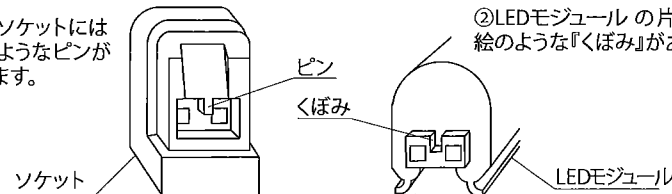

③ 可動ソケットのピンとLEDモジュールのくぼみを合わせるように取り付けてください。

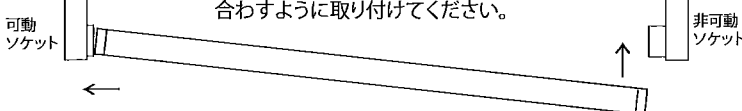

7. セードを本体にかがせて、セード止めビスで固定してください。

⚠ 取付が不十分な場合、器具落下の原因となります。