

ED-3241WA, ED-3242BA, ED-3333WA, ED-3334BA,  
ED-3335KA, ED-3985W, ED-3795KN/SN

◆各部の名称

この図は一部省略抽象した  
共通部品図です

■ED-3333WA/ED-3334BA/ED-3335KA/ED-3985W

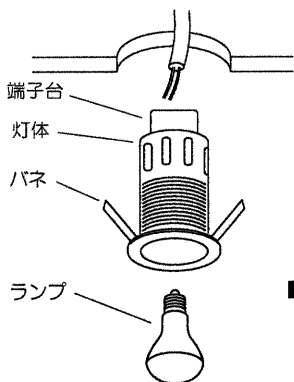

■ED-3241WA/ED-3242BA

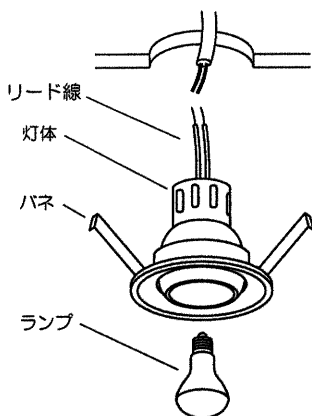

■ED-3795KN/SN

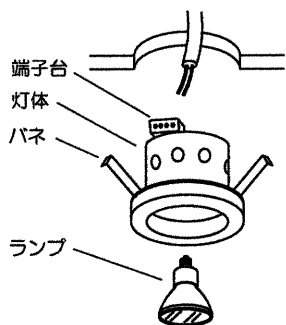

◆適合ランプ (球付)

品番	ランプ
ED-3241WA ED-3242BA ED-3333WA ED-3334BA ED-3335KA ED-3985W	R50-クリプトン球50W×1 E-17
ED-3795KN/SN	JDR110V 65W×1 E-11

- ⚠ 適合ランプ以外のランプは、絶対に使用しないでください。火災・器具故障の原因となります。
- ⚠ ランプ交換の時は、必ず電源を切ってください。感電の原因となります。

◆取付方法

- 1・安全確保の為、電源ブレーカーを遮断してください。
- 2・器具重量に耐える様、天井の取付部を確保し、指定の埋込穴をあけてください。(下表参照)

品番	埋込穴寸法
ED-3241WA, ED-3242BA	φ 105±2
ED-3333WA, ED-3334BA, ED-3335KA, ED-3985W	φ 65±2
ED-3795SN/KN	φ 100±2

⚠ 取付部の強度が不十分な場合、上記埋込穴寸法と異なる場合は、器具落下・光モレの原因となります。

- 3・電源線とリード線を結線してください。  
注) ED-3333WA, ED-3334BA, ED-3335KA, ED-3795SN/KN, ED-3985Wは、VA線を速結端子台に差し込んで結線してください。

■端子台結線方法

- 1・電源線はストリップゲージに合わせ指定の寸法でむいてください。
- 2・電源線をまっすぐ確実に奥まで差し込んでください。
- 3・端子台の送り容量は15Aです。

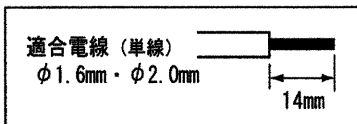

■ED-3333WA, ED-3334BA,  
ED-3335KA, ED-3985W

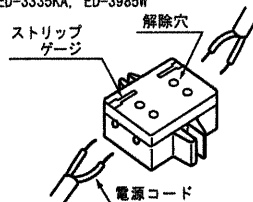

■ED-3795KN/SN

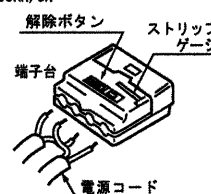

⚠ 接続不完全や容量オーバーの場合、火災の原因となります。

- 4・本体をパネで固定できるように、埋込穴に取付けてください。

⚠ 取り付けに不備があると落下の原因となります。

- 5・ランプを確実に取り付けてください。

※(ED-3241WA/ED-3242BAのみ)  
ランプ装着後、灯体の位置を調整し、照射位置を調整してください。

■ED-3241WA・ED-3242BA  
回転範囲

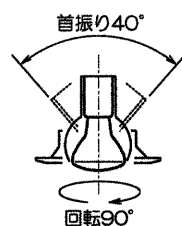

- ⚠ ガラス管を強く握ったり、ひねったりしますと、破損・怪我の原因となります。ていねいに扱ってください。
- ⚠ 点灯中や、消灯直後にランプを素手でさわりますと、やけどの原因となります。消灯20分後に行ってください。

■清掃方法について ⚠注意 必ず電源を切ってください。感電の原因になります。

- 中性洗剤をうすめ布につけ、よく絞ってから器具を拭きとり、その後乾いた布で仕上げてください。
- シンナーやベンジンなどの揮発性のもの、または酸性、アルカリ性の洗剤で拭いたり、殺虫剤をかけたりしないでください。

●電源工事が必要な場合は、電気工事店に依頼してください。

アフターサービスおよび転居や他の地域へのご贈答の場合は、お買い上げの販売店か、最寄営業所へお問い合わせください。