

EB-2329W

各部の名称

この図は一部省略抽象した共通部品図です

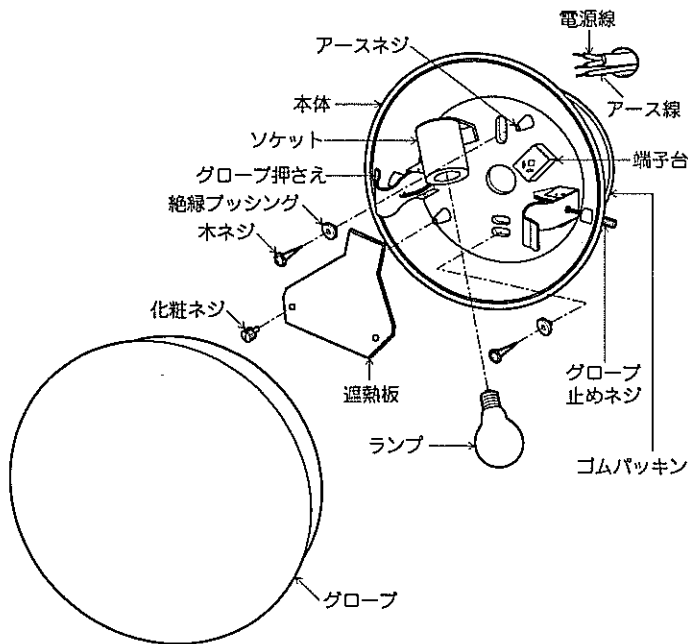

適合ランプ

電球形蛍光灯 EFD15W形×1 E26 (球付)

△ 適合ランプ以外のランプは、絶対に使用しないでください。火災・器具故障の原因となります。

△ ランプ交換の時は、必ず電源を切ってください。感電の原因となります。

取付寸法

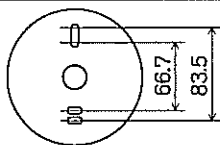

取付方法

1. 器具重量に耐えるよう、壁面の取付部の強度を確保してください。

△ 取付部の強度が不十分な場合、器具落下の原因となります。

2. 安全確保のため、電源ブレーカーを遮断してください。

△ 感電の原因となります。

3. 本体の電源穴に電源線とアース線を通し、付属の木ネジ2本に絶縁ブッシングを付けて壁面に本体を取付けてください。取付面とゴムパッキンの間にシリコンコーキング処理を施してください。

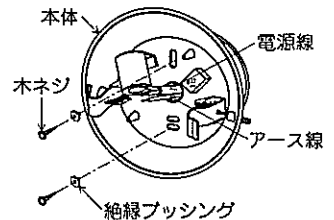

△ 強度不足ですと、落下の原因となります。

4. 端子台のストリップゲージに合わせて電源線の被覆をむいてください。電源線差込穴に電源線を強く差し込んでください。はずす時は、幅6mmのマイナスドライバーをはずし穴へまっすぐ差し込んでください。アース線をアースネジにD種接地工事を行ってください。

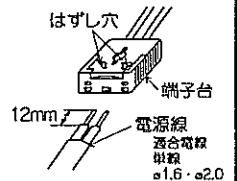

△ 接続不完全の場合、火災の原因となります。

5. 遮断板を本体に合わせ、化粧ネジで確実に取付けてください。

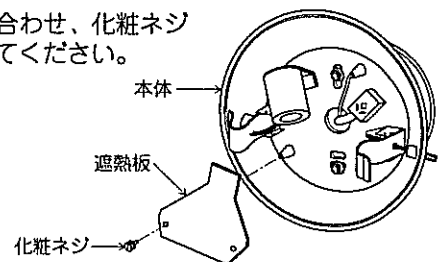

6. ランプを取付けてください。

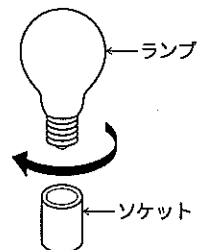

7. グローブ止めネジをゆるめて、グローブ押さえを起こしてからグローブを本体に合わせ、グローブ止めネジを締めつけてください。グローブ押さえがグローブを押さえて本体に固定されます。

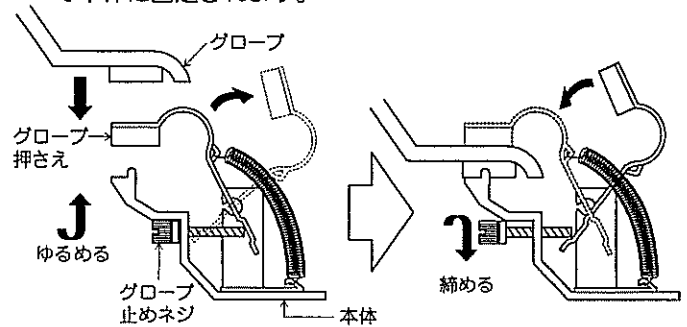

△ ガラス管を強く握ったり、ひねったりしますと、破損・怪我の原因となります。ていねいに扱ってください。

△ 点灯中や消灯直後にランプを素手でさわりますと、やけどの原因となります。消灯20分後にしてください。

■ 清掃方法について △ 注意 必ず電源を切ってください。感電の原因となります。

- 中性洗剤をつけ、よく絞ってから拭きとり、乾いた布で仕上げてください。
- シンナーやベンジンなど揮発性のものでも拭いたり、殺虫剤をかけたりしないでください。

● 電源工事が必要な場合は、電気工事店に依頼してください。

アフターサービスおよび転居や他の地域へのご贈答の場合は、お買上げの販売店か、最寄営業所へお問い合わせください。