

※最小施工寸法 (付属取付金具使用時)

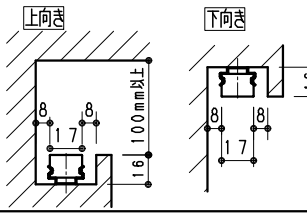

●コネクタを本体横に設置の場合 ●コネクタを横に出す場合 (棚下など)

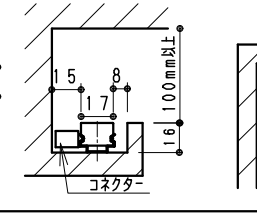

連結時の施工図

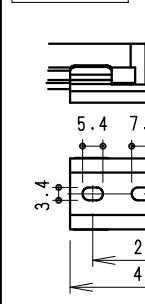

単独・連結先頭/終端時の施工図

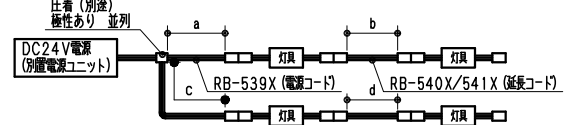
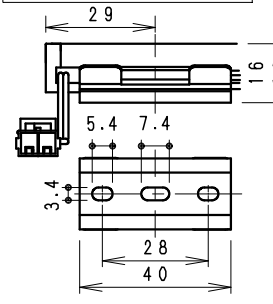

安全に関するご注意

- 一般屋内用です。ディスプレイライトに通しています。
- 冷蔵・冷凍器仕様の仕器・ショーケースなどで使用できません。
- 仕器・ショーケース内が5℃~35℃の温度範囲でご使用ください。
- 高温で使用すると火災の原因となります。
- 生鮮食品や惣菜などの湿気や油などの蒸気等でご使用しないでください。
- 別売の専用電源の取付けについて、電源設置位置はかならず広い空間に設置ください。
- 電源を複数設置の場合、個々の電源を100mm以上離して設置ください。
- 別売の専用電源は口出し線式の為、有資格者による接続工事を行ってください。
- 別売の専用電源への2次側接続は専用接続コードをご使用ください。
- 灯具と電源コネクタの接続は、確実に接続ください。
- 多灯接続の場合は、仕様図・取扱説明書を参照ください。
- 安全のために、点灯時および点灯中はLED光源を直視しないでください。

ランプ名	リコア 17 L900 TYPE LEDモジュール (交換不可)
配光	棚下タイプ
光源色	温白色タイプ (3500K)
演色性	Ra82 LED光源寿命40000時間
モジュール入力電圧 (V)	DC24
モジュール入力電流 (mA)	720
モジュール電力 (W)	17.4

- オプション
- 電源接続コード (L200mm) RB-539X
 - 延長コード (L1000mm) RB-540X
 - 延長コード (L3000mm) RB-541X
 - 取付金具 (可動タイプ・2個セット) RB-467N

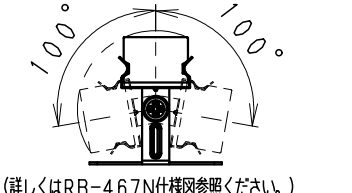

調光タイプ	専用別売電源ユニット	入力電圧	最大接続可能設定値		モジュール総配線長
			モジュール最大値	モジュール最低値	
非調光	RX-326N	AC100V	16W以内	16W以内	-
	RX-318N	AC100V	24W以内	24W以内	-
調光	RX-406N	AC100V	48W以内	48W以内	3W以上 5m以内
	RX-405N	AC100V	72W以内	72W以内	5W以上
	RX-404N	AC200V	104W以内	120W以内	7W以上

詳細、調光に関しては各電源ユニットの仕様図を参照ください。

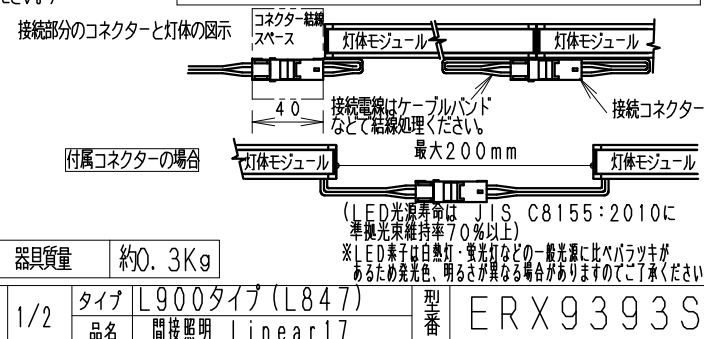

5	LEDモジュール	1	(LEDモジュール交換不可)
4	取付金具	ステンレス t0.4	3 取付木ネジ3x20付属
3	エンドキャップ	P	C 2 灰色・一部半透明
2	カバー	P	C 1 乳白
1	本体	アルミ	1 アルマイト仕上

器具質量 約0.3Kg

縮尺	1/2	タイプ	L900タイプ (L847)	型番	ERX9393S
品名	間接照明 Linear17				